

**STABILUS®**

# Yleismalliset Kaasujouset



## Todellinen hakumoottorisi

Kaikki varaosat ja tarvikkeet yhdestä sivustosta



[www.autoluettelo.fi](http://www.autoluettelo.fi)

### Autoluettelo lyhyesti:

- Helppokäyttöinen ja nopea
- Selkeä ulkoasu, helppo navigointi
- Yli 120 000 tuotetta – varaosat ja tarvikkeet
- Tarkat ja ajantasaiset tiedot tuotteista
  - Tuotenumero ja tavaramerkki
  - Määrä ja varastosaldo
  - Tuotetiedot: tekniset ominaisuudet ja tiedot
  - Kuvat ja piirroksot
  - Asennus- ja käyttöohjeet
  - Tuotelehtinen ja käyttöturvatiedote

## Tehosta toimintaasi Solid Components 3D -kuvapankilla

Kaha tarjoaa Solid Components -yhteistyön ansiosta CAD-tuen työn tehostamiseksi. Tarjoamme mm.:

- 3D-objektit
- Tuotekonfiguraattori
- Tuotelehtinen/käyttöturvatieote
- Tarjouspyynnöt

### Palvelu koskee seuraavia tuotealueita:

#### Stabilus-kaasujouset

Laskentaohjeet mitoituksessa ja konfiguraattori, jolla voit "rakentaa oman kaasujouset"

#### Valeo/SWF-pyyhkimet

Vakioidut ja räätälöidyt ratkaisut

#### Valeo-virtakytkimet

Useita malleja, toimintoja ja symboleita. Myös räätälöinti.

#### Webasto-lämmitysjärjestelmät

Polttoainekäyttöiset lämmitysjärjestelmät ajoneuvoihin. Laaja valikoima ilma- ja vesilämmittimiä sekä tarvikkeita.

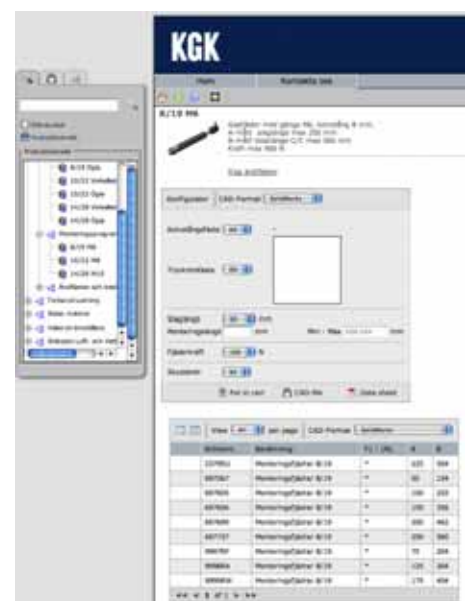

[www.kgk3d.se](http://www.kgk3d.se)

**Sisällysluettelo**

<b>Teknistä tietoa</b>	<b>6</b>
Kuulanivel 6–15	8
Silmukka 6–15	9
Kuulanivel 8–19	10
Silmukka 8–19	11
Kuulanivel 10–22	12
Silmukka 10–22	13
Kuulanivel 14–28	14
Silmukka 14–28	15
<b>Katsaus asennusohjelmaan 8–19, M6</b>	<b>16</b>
<b>Vakiovalikoima 8–19, M6</b>	<b>17</b>
<b>Katsaus asennusohjelmaan 10–22, M8</b>	<b>18</b>
<b>Vakiovalikoima 10–22, M8</b>	<b>19</b>
<b>Katsaus asennusohjelmaan 14–28, M10</b>	<b>20</b>
<b>Vakiovalikoima 14–28, M10</b>	<b>21</b>
<b>Katsaus asennusohjelmaan, ruostumattomat kaasujouset 8–18, M6</b>	<b>22</b>
<b>Katsaus asennusohjelmaan, ruostumattomat kaasujouset 10–22, M6</b>	<b>22</b>
<b>Vakiovalikoima kaasujouset veneilykäyttöön, ruostumattomat</b>	<b>23</b>
<b>Kiinnikkeet ruostumattomiin kaasujoussiin</b>	<b>23</b>
<b>Kaasujouset asuntoauton tai veneen luukkuihin</b>	<b>24</b>
Kiinnikkeet	24
<b>Kaasujouset asuntoauton tai veneen luukkuihin</b>	<b>25</b>
Kiinnikkeet	25
<b>Päätykappaleet</b>	
M6	26
M8	27
M10	27
<b>Kuularuuvit</b>	
Ø10 mm	28
Ø13 mm	28
<b>Kuulalaipat</b>	
Ø10 mm, metallia	29
Ø10 komposiittia	30
<b>Dynaamisesti vaimennetut kaasujouset</b>	<b>31</b>
<b>Laipat silmukoihin</b>	
Ø6 komposiittia	30
Muut laipat	30
<b>Hakuluettelo</b>	<b>32</b>



Korkeatasoinen tekninen tuotekehitys



Stabilus suunnittelee ja valmistaa omat valmistuskoneet



Jatkuva laadunvalvonta omissa testilaboratorioissa



Optimaalinen koulutus omissa koulutusyksiköissä

## Alan pioneeri

Stabilus-yhtiöllä on yli 75 vuoden kokemus hydropneumaattisten laitteiden valmistuksesta. Sen lisäksi että yritys on vuosikymmeniä valmistanut hydraulisia vaimentimia, Stabilus esitteli vuonna 1962 maailman ensimmäisen sarjatuotantona valmistetun kaasujousen. Nykypäivään mennessä olemme valmistaneet yli 1,5 miljardia kaasujousta. Kaasujousten ja hydraulisten värinävaimentimien tuotelinjoissa Stabilus on maailmanmarkkinoiden johtaja noin 125 miljoonan yksikön vuosituotannolla. Stabilus-kaasujouset Lift-O-Mat® ovat alkuperäisoina yli 50 prosentissa maailman kaikista ajoneuvoista.

## Toimintaa kaikkialla maailmassa

Globaalin jakelu- ja huoltoverkoston sekä 11 tuotantoyksikön avulla Euroopassa, USA:ssa, Meksikossa, Brasiliassa, Uudessa-Seelannissa ja Australiassa Stabilus toimittaa yli 3000 asiakkaalle maailmanlaajuisesti komponentteja.

## Kaikille aloille

Usean vuosikymmenen menestyksen jälkeen ajoneuvo- ja huonekaluteollisuudessa kaasujouset ovat nykyisin tärkeä komponentti lukuisissa teollisissa käyttökohteissa ja mitä erilaisimmilla aloilla.

### Kaasujouset ja vaimentimet ajoneuvo-teollisuuteen ja merenkulkuun

Kompakti muotoilu, hyvä käyttömukavuus ja turvallinen toiminta laajentaa käyttöaluetta jatkuvasti. Esimerkkejä:

**Lisärakenteet:** Helpottaa esimerkiksi suojusten ja kansien avaamista ja sulkemista.

**Maatalouskoneet:** Vaimentaa epämiellyttäviä iskuja kuljettajan tuolissa ajettaessa epätasaisella alustalla ja tuottaa siten mukavan, rennon ja ergonomisen istuimen.

**Bussit ja junat:** Matkustajat voivat säätää istuimen yksilöllisesti, jolloin pitkätkin matkat ovat miellyttävä kokemus.

**Merenkulku:** Ruostumattomat kaasujouset kestävät suolapitoisia olosuhteita. Helpottavat kansien avaamista ja sulkemista. Pidättävät kannet avoinna lastaamisen ja purkamisen aikana.

## Asiakaskeskeisyys

Asiakastyytyväisyys, lähellä asiakasta toimiminen ja palvelu ovat yrityksen olennaiset tavoitteet. Stabilus tunnetaan erityisesti teknisistä innovaatioista, laadusta ja kilpailukykyisestä hinnoittelusta kaikissa liiketoimintayksiköissä.

## Parasta laatua

Maailman johtavana kaasujousien toimittajana tuotteemme täyttävät luonnollisesti kansainvälisten normien, kuten ISO 9001, QS 9000 ja VDA 6.1 laatuvaatimukset.

## Ympäristönsuojelu

Stabilus pitää erittäin tärkeänä ympäristöystävällisten tuotantotapojen käyttämistä. Tässä onnistumisen osoituksena on ISO 14001 -sertifiointi.

## Kaasujouset - LIFT-O-MAT®

### Nosta, laske, siirrä ja säädä

Tarkkaan määritetyllä työntövoimalla ja käyttäjäkohtaisesti sovitulla vaimennuksella LIFT-O-MAT®-kaasujouset tuottavat ihanteellisen painon kompensoinnin, vaimentavat voimia, avaavat ja sulkevat kannot ja suojukset sekä tuottavat vaimennusominaisuuksien ansiosta käyttöystävälliset liikejaksot.

### Ominaisuudet ja edut

- Lukuisia koko- ja voimavaihtoehtoja vakiona
- Lineaariset jousto-ominaisuudet tuottavat tasaisen voimanlisäyksen koko liikealueella.
- Saatavilla progressiivisilla tai degressiivisillä jousto-ominaisuuksilla
- voimakannatusta varten iskupituuden alussa tai lopussa
- Dynaaminen tai hydraulinen vaimennus käyttöalueen ja asennuskohteen mukaisesti. Käytännöllinen ja nopea asennus erilaisilla päätykappaleilla

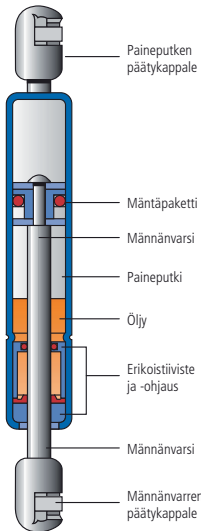

## LIFT-O-MAT INOX-LINE ruostumattomat kaasujouset

LIFT-O-MAT INOX-LINE on sarja erityisiä korroosionkestäviä kaasujousia, jotka valmistetaan ruostumattomasta teräksestä normin DIN EN 100 88-1 mukaisesti.

LIFT-O-MAT INOX-LINE on valmistettu ei-magneettisesta, haponkestävästä teräksestä. Käytettävä öljy on biologisesti hajoavaa ja luokiteltu ympäristölle turvallisiksi.

INOX-LINE-tuotteet sopivat erityisesti syövyttäviin sekä suolaisiin olosuhteisiin sekä teollisuuden ja elintarvikkeiden valmistukseen. Tuotteiden korroosionkestävyys on erinomainen syövyttävissä olosuhteissa.

Tyypillisiä käyttöalueita ovat merenkulku, kemian- ja lääketeollisuus sekä elintarvikesovellukset ja suolapitoiset ympäristöt.

### Edut INOX-LINE

- Hyvä korroosionkestävyys
- Ei magneettinen
- Ympäristöystävällinen
- Hygieeninen pinta, joka on helppo puhdistaa
- Esteettinen pintakäsittely



## LIFT-O-MAT®

### Dynaamisella vaimennuksella

Tässä mallissa on paineputken myötäinen pitkittäinen kanava sisäpuolisen venttiilin sijaan. Kanavan muoto määrää kaasujouset vaimennusominaisuudet. Kanavan leveyttä vaihtelemalla voidaan männänvarren nopeutta vaihdella koko iskupituudella. Näin nopeus voidaan säätää käyttökohteen mukaisesti.

Tyypillisiä käyttökohteita ovat ovet, mutta kohteita on myös esimerkiksi koneenrakennuksessa ja huonekalurakenteissa.

### Ominaisuudet ja edut

- Toiminta ei ole riippuvainen kaasujouset kiinnityksenosta
- Säädely vaimennusnopeus
- Mukautettavat vaimennusominaisuudet

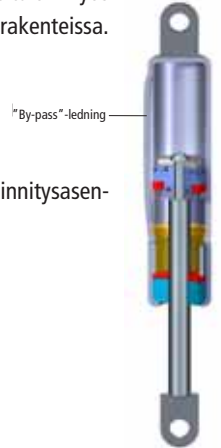

## BLOC-O-LIFT

### Suljettavat kaasujouset

Portaaton asemointi, luja tai joustava sulku.

BLOC-O-LIFT-kaasujouset toimivat periaatteessa samoin kuin LIFT-O-MAT-kaasujouset. Lisäksi BLOC-O-LIFT-kaasujouset voidaan sulkea portaattomasti, joustavalla tai lujalla sululla veto- tai puristussuuntaan. Portaattoman sulkemisen mahdollistaa mäntään yhdistetty lisäventtiili, joka erottaa kaasutiiviisti molemmat painekammiot toisistaan. Venttiilin sulkemalla molempien painekammioiden välinen kaasuvaihto pysähtyy ja BLOC-O-LIFT-kaasujouset on suljettu. Venttiili sulkeutuu automaattisesti, kun se vapautetaan ulkopuolelta.

Joustavaa sulkemista voidaan ihanteellisesti käyttää vaimentamaan pehmeästi esimerkiksi törmäykset, iskut tai impulssimaiset huippukuormat (esimerkiksi istuimissa ja toimistotuoleissa).

### Ominaisuudet ja edut

- Joustavasti tai lujasti suljettava veto- ja puristussuunnassa. Toiminto voidaan myös pitää asennosta riippumatta.
- Saatavana myös lyhyellä, vain 1 mm vapautusliikkeellä (vakio 2,5 mm) erittäin kevyttä toimintaa varten.
- Pyynnöstä myös jatkuvaan vapautukseen tarkoitettu versio, esimerkiksi pyörivän tuolin selkänojan kallistukseen.
- Asentoriippumaton asennus.

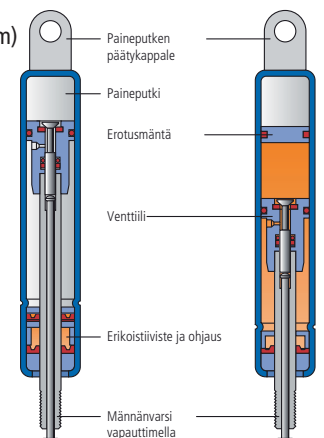

## Teknistä tietoa

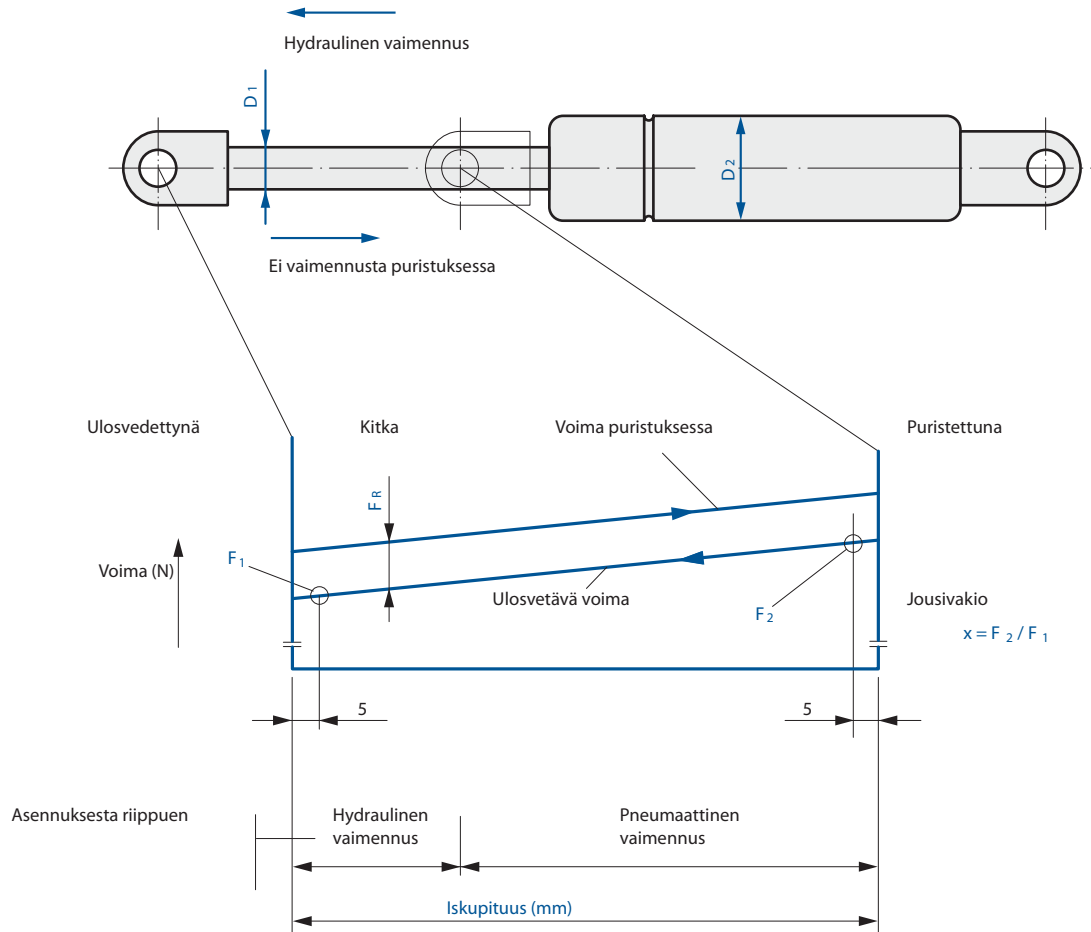

Kaasujoosten asennuksessa männänvarren on suuntauduttava alaspäin tiivisteen voitelun varmistamiseksi.  $F_1$  on voima, joka näkyy kaasusylinterin vaipassa.

D1 (mm)	D2 (mm)	Ulostyöntävä voima F1(N) min.- max.	max. iskupitus (mm)	X ~	Fr max. (N)	Huom.
6	15	50 – 400*	150	1,30	50	*Ks. vakiovalikoima
8	19	100 – 800	250	1,35	60	
10	22	150 – 1150*	400	1,40	80	
14	28	500 – 2100	500	1,50	80	
20	42	2400 – 5200	500	1,45	150	

## Symbolien selitys

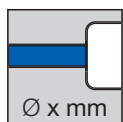

Männänvarsi

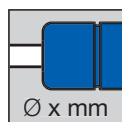

Paineputki

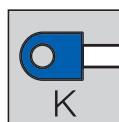

Komposiitti-silmukka

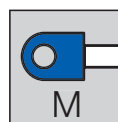

Metallisilmukka

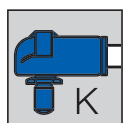

Komposiittikuulanivel ja kuula

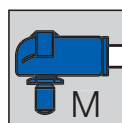

Metallikuulanivel ja kuula

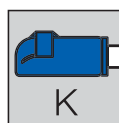

Komposiittikuulanpidin

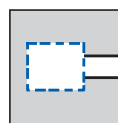

Kierteitetty päätykappale

## Huomioitavaa

Kaasujousten käsittelyssä on varottava, ettei niihin tule mekaanisia pintavaurioita. Männänvarteen mekaanisessa jälkityöstössä aiheutuvat vauriot, maali tai muu epäpuhtaus männänvarressa hitsaus mukaan lukien voi aiheuttaa tiivisteiden vaurioitumisen ja typpikaasun vuotamisen ulos. Kaasujousia ei saa altistaa murtumille tai käyttöikä lyhentäville sivuvoimille. Asennusasennon tulee olla männänvarsi alaspäin kokoonpuristettuna, jotta tiivisteiden voitelu ja ohjaus varmistuu. Kaasujouset ovat yleensä huoltovapaita.

Pareittain asennettujen kaasujousten yhteydessä on molemmat vaihdettava, jotta saraan tai kanteen ei tule murtumia, ja toiminta varmistetaan myös kylmällä säällä.

## Hävitysohjeet

Kaasujouset ja vaimentimet ovat paineenalaisia eikä niitä saa avata tai kuumentaa. Kaasujousi sisältää hydraulioiljyä, joka on toimitettava jätteiden vastaanottopisteeseen hävitettäessä. Käytä hävittämisen yhteydessä suojalaseja ja -käsineitä, vältä pitkäaikaista ihokosketusta öljyyn, joka on petrokemiallinen.

Kiristä kaasujousi kiinni männänvarsi alaspäin esimerkiksi ruuvipenkissä. Poraa 3 mm reikä 20 mm päähän paineputken pohjasta (katso kuva). Öljy pumpataan ulos työntämällä kaasujousta edestakaisin useita kertoja.

## Tuoteluettelon tiedot

Tuoteluettelo on laadittu niillä tiedoilla, jotka olivat käytettävissä luettelon laatimisen aikana. Emme hyväksy mahdollisia korvausvaatimuksia, jotka perustuvat tuoteluettelon tietoihin. Asentajan/mekaanikon vastuulla on ennen asentamista verrata tarkkaan uutta osaa vanhaan ulkonäön, mittojen, kiinnityksen jne. suhteen. Paineessa ja ulkonäössä voi esiintyä vähäisiä poikkeamia.

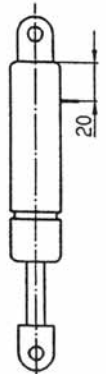

Reikä porataan 20 mm päähän paineputken pohjasta

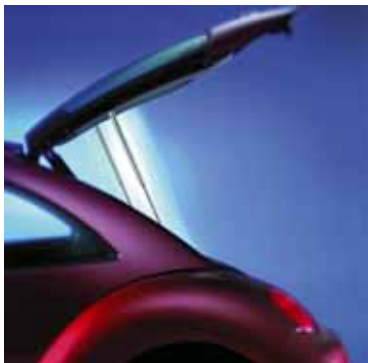

Ajoneuvokohtaiset kaasujouset ja vaimentimet löydät osoitteesta

[www.autoluettelo.fi](http://www.autoluettelo.fi)





## Kuulanivel 6-15

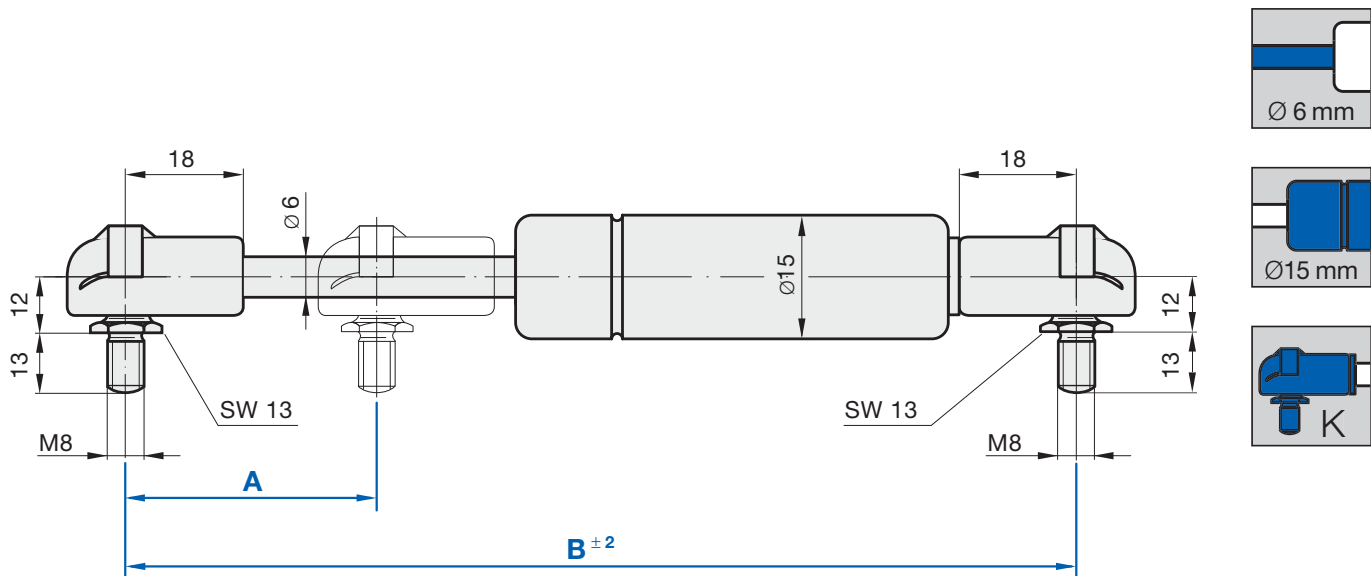

A Iskupituus (mm)	B Pituus (mm)	Voima [N]	Standard	Tuotenumero
20	115,5	50		ST4829DF
		100		ST4832DH
		150		ST4834DY
		200		ST1324DI
		250		ST4836DO
		300		ST4838DE
		350		ST4842DB
		400		ST4844DS
40	155,5	50	•	ST4846DI
		100		ST4848DZ
		150		ST4851DA
		200	•	ST1338DJ
		250		ST4853DR
		300	•	ST4855DH
		350		ST4857DY
		400	•	ST4859DO
60	195,5	50		ST4862DQ
		100	•	ST4534DS
		150	•	ST4904DI
		200	•	ST1345DS
		250		ST4906DZ
		300		ST4908DP
		350		ST4911DR
		400	•	ST4913DH
80	235,5	50	•	ST4915DY
		100		ST4917DO
		150	•	ST4919DE
		200	•	ST1395DP
		250	•	ST4922DG
		300		ST4924DX
		350		ST4926DN
		400		ST4928DD

A Slaglängd (mm)	B Längd (mm)	Kraft [N]	Standard	Tuotenumero
100	275,5	50	•	ST4931DF
		100	•	ST4933DW
		150	•	ST4935DM
		200		ST1406DD
		250	•	ST5004DJ
		300		ST5007DV
		350		ST5009DL
		400		ST5012DN
120	315,5	50		ST5025DT
		100	•	ST5027DJ
		150		ST5031DG
		200	•	ST1515DW
		250		ST5033DX
		300	•	ST5035DN
		350		ST5037DD
		400		ST5069DC
150	375,5	50		ST5072DE
		100	•	ST5075DQ
		150		ST5077DG
		200	•	ST1562DH
		250		ST5079DX
		300		ST5082DZ
		350		ST5084DP
		400		ST1205RU

Jos et löydä sopivaa kaasujousta, ota yhteyttä meihin. Ks. myös hakemisto alkaen s. 32



Silmukka 6-15

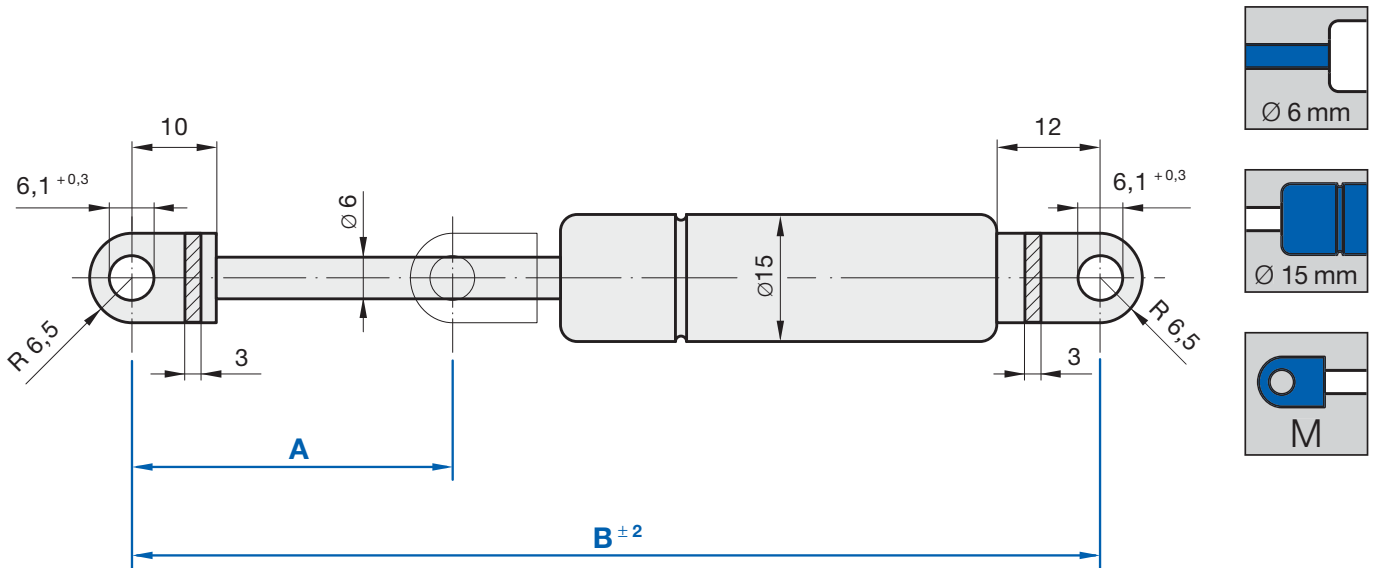

A Iskupituus (mm)	B Pituus (mm)	Voima [N]	Standard	Tuotenumero
20	106,5	50		ST192910
		100		ST192929
		150	•	ST192937
		200		ST192945
		250		ST192953
		300		ST192961
		350		ST192988
		400		ST192996
40	145,5	50	•	ST185175
		100		ST191752
		150	•	ST192805
		200		ST192813
		250		ST192821
		300		ST082309
		350		ST082317
		400	•	ST094307
60	185,5	50	•	ST192848
		100	•	ST192856
		150	•	ST192864
		200		ST192872
		250	•	ST192880
		300	•	ST082384
		350		ST082392
		400	•	ST094315
80	226,5	50		ST082406
		100		ST082414
		150	•	ST082422
		200	•	ST082430
		250		ST082449
		300	•	ST082457
		350		ST082465
		400	•	ST094323

A Iskupituus (mm)	B Pituus (mm)	Voima [N]	Standard	Tuotenumero
100	265,5	50	•	ST082473
		100	•	ST082481
		150	•	ST082503
		200	•	ST082511
		250	•	ST082538
		300		ST082546
		350		ST082554
		400		ST094331
120	305,5	50	•	ST082562
		100	•	ST082570
		150	•	ST082589
		200	•	ST082597
		250		ST082600
		300	•	ST082627
		350		ST082635
		400		ST094358
150	365,5	50		ST082643
		100	•	ST082651
		150		ST082678
		200	•	ST082686
		250	•	ST082694
		300	•	ST082708
		350		ST082716
		400		ST6756RS

Jos et löydä sopivaa kaasujousta, ota yhteyttä meihin. Ks. myös hakemisto alkaen s. 32

## Kuulanivel 8-19

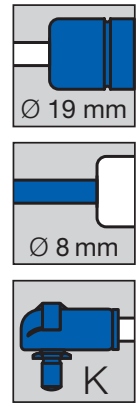
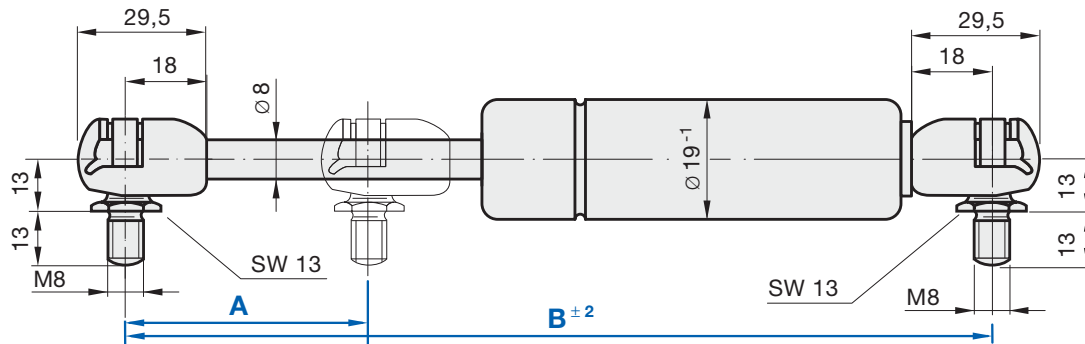

A Iskupituus (mm)	B Pituus (mm)	Voima [N]	Standard	Tuotenumero	
60	205	500		ST094471	
		600		ST083240	
		700	•	ST083259	
		800		ST094412	
80	245	500	•	ST083305	
		600		ST083313	
		700		ST083321	
		800		ST094420	
100	285	500	•	ST083380	
		600		ST083399	
		700		ST083402	
		800		ST094439	
120	325	500	•	ST094498	
		600		ST083461	
		700		ST083488	
		800		ST094447	
140	365	400	•	ST083534	
		500		ST083542	
		600		ST083550	
		700		ST083569	
		800		ST094455	
160	405	100	•	ST083577	
		150	•	ST095621	
		200	•	ST083585	
		250	•	ST095648	
		300	•	ST083593	
		350		ST095656	
		400		ST083607	
		500		ST083615	
		600	•	ST083623	
		700	•	ST083631	
800		ST094463			
180	445	100	•	ST083658	
		150	•	ST094501	
		200	•	ST083666	
		250		ST094528	
		300	•	ST083674	
		350		ST094536	
		400	•	ST083682	
		500		ST083690	
		600		ST083704	
		700		ST083712	
	800	•	ST094544		
		445,5			

A Iskupituus (mm)	B Pituus (mm)	Voima [N]	Standard	Tuotenumero	
200	485	100	•	ST083720	
		150	•	ST094552	
		200	•	ST083739	
		250	•	ST094560	
		300	•	ST083747	
		350	•	ST094579	
		400	•	ST083755	
		500	•	ST083763	
		600	•	ST083771	
		700	•	ST083798	
220	485,5	800	•	ST094587	
		100	•	ST083801	
		150		ST094595	
		200	•	ST083828	
		250	•	ST094609	
	250	525	300	•	ST083836
			350		ST094617
			400	•	ST083844
			500	•	ST083852
			600	•	ST083860
250		525,5	700	•	ST083879
			800		ST094625
			100	•	ST083887
			150	•	ST094633
			200	•	ST083895
	250	585	250	•	ST094641
			300	•	ST083909
			350	•	ST094668
			400	•	ST083917
			500		ST083925
600			•	ST083933	
700			•	ST083941	
800				ST094676	

Jos et löydä sopivaa kaasujousta, ota yhteyttä meihin.  
Ks. myös hakemisto alkaen s. 32

Silmukka 8-19

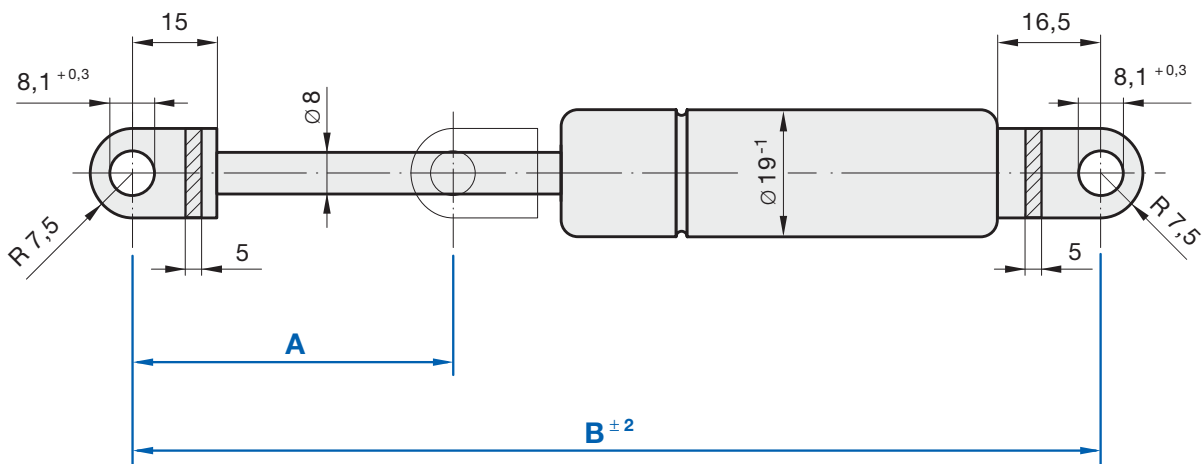

A Iskupituus (mm)	B Pituus (mm)	Voima [N]	Standard	Tuotenumero
60	205	500	•	ST084018
		600		ST084026
	205,5	700	•	ST084034
		800		ST094684
80	245	500	•	ST084093
		600		ST084107
	245,5	700		ST084115
100	285	500	•	ST084174
		600		ST084182
	285,5	700		ST084190
120	325	500		ST084247
		600		ST094714
	325,5	700		ST084263
140	365	400		ST084352
		500		ST084360
		600		ST084379
		700		ST084387
	365,5	800		ST094749
160	405	100	•	ST084395
		150	•	ST094765
		200	•	ST084409
		250	•	ST094773
		300	•	ST084417
		350		ST094781
		400	•	ST084425
		500	•	ST084476
	405,5	600		ST084484
		700	•	ST084492
		800		ST094757
180	445	100	•	ST084506
		150		ST094803
		200	•	ST084514
		250	•	ST094811
		300	•	ST084522
		350		ST094838

A Iskupituus (mm)	B Pituus (mm)	Voima [N]	Standard	Tuotenumero
180	445	400	•	ST086363
		500	•	ST084549
		600		ST084557
	445,5	700		ST084565
800			ST094846	
200	485	100		ST084573
		150	•	ST094854
		200	•	ST084581
		250	•	ST094862
		300	•	ST084603
		350	•	ST094870
		400		ST084611
	485,5	500	•	ST084638
		600	•	ST084646
		700	•	ST084654
220	525	800		ST094889
		100	•	ST084662
		150	•	ST094897
		200		ST084670
		250	•	ST094900
		300		ST084689
		350	•	ST094919
		400		ST084697
	525,5	500	•	ST084700
		600		ST084719
		700	•	ST084727
		800		ST094927
		250	585	100
150	•			ST094935
200	•			ST084743
250	•			ST094943
300	•			ST084751
350				ST094951
400	•			ST084778
585,5	500		•	ST084786
	600			ST084794
	700		•	ST084808
	800			ST094978

Jos et löydä sopivaa kaasujousta, ota yhteyttä meihin. Ks. myös hakemisto alkaen s. 32

## Kuulanivel 10-22

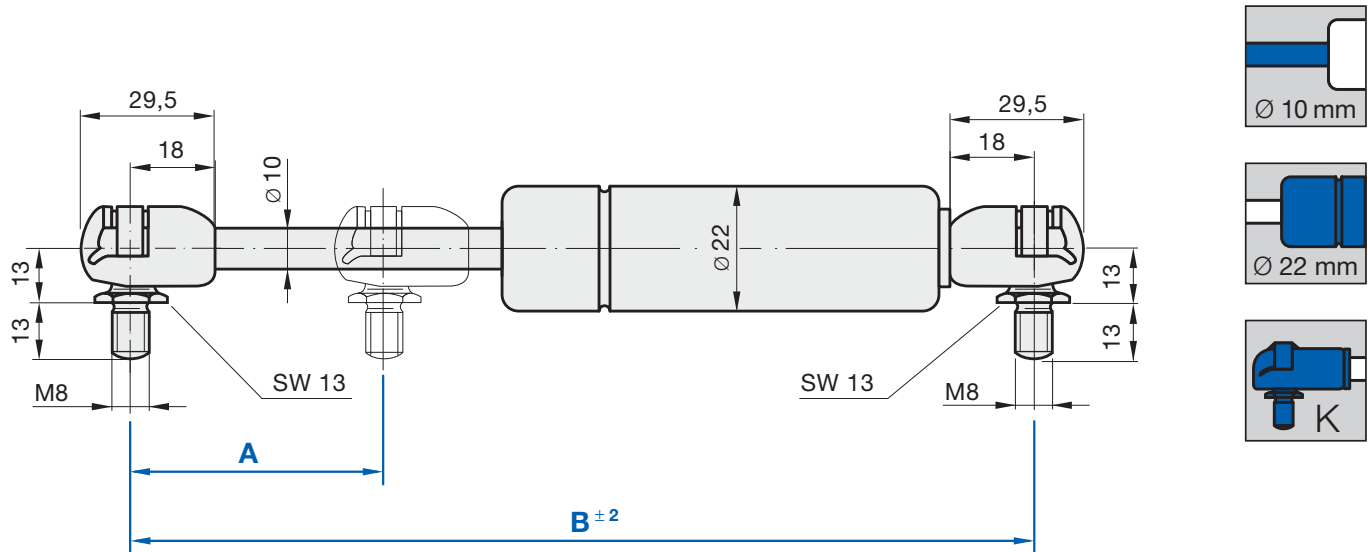

A Iskupituus (mm)	B Pituus (mm)	Voima [N]	Standard	Tuotenumero
100	285	900		ST085146
		1000		ST085154
		1150		ST095303
150	385	900		ST085189
		1000		ST085197
		1150		ST095311
200	485	900	•	ST085227
		1000	•	ST085235
		1150	•	ST095338
250	585	900		ST085278
		1000	•	ST085286
		1150		ST095346
300	685	150		ST095354
		200	•	ST095362
		250	•	ST095370
		300	•	ST095389
		350	•	ST095397
		400	•	ST095400
		500	•	ST095419
		600		ST095427
		700		ST085294
		800		ST085308
		900		ST085316
		1000	•	ST085324
		1150		ST095435

A Iskupituus (mm)	B Pituus (mm)	Voima [N]	Standard	Tuotenumero
350	785	150	•	ST095443
		200	•	ST095451
		250		ST095478
		300		ST095486
		350		ST095494
		400	•	ST095508
		500	•	ST095516
		600		ST095524
		700		ST085332
		800		ST085340
400	885	900		ST085359
		1000	•	ST085367
		150		ST095540
		200		ST095559
		250		ST095567
		300		ST095575
		350		ST095583
		400		ST095591
		500	•	ST095605
		600	•	ST095613
700	•	ST085375		
800		ST085383		

Silmukka 10-22

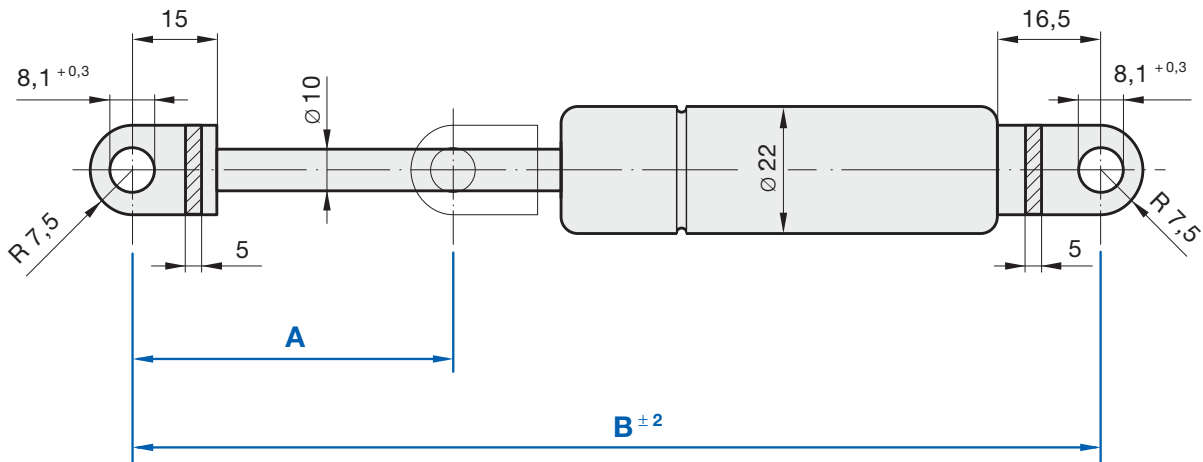

A Iskupituus (mm)	B Pituus (mm)	Voima [N]	Standard	Tuotenumero
95	285	900		ST084832
		1000		ST084840
		1150	•	ST094986
145	385	900		ST084875
		1000		ST084883
		1150		ST094994
195	485	900	•	ST084913
		1000	•	ST084921
		1150	•	ST095001
245	585	900	•	ST084964
		1000		ST084972
		1150		ST095028
295	685	150		ST095036
		200	•	ST095044
		250	•	ST095052
		300		ST095060
		350	•	ST095079
		400		ST095087
		500	•	ST095095
		600		ST095109
		700		ST084980
		800	•	ST084999
		900	•	ST085014
		1000	•	ST085022
		1150		ST097306

A Iskupituus (mm)	B Pituus (mm)	Voima [N]	Standard	Tuotenumero
345	785	150	•	ST095117
		200		ST095125
		250		ST095133
		300		ST095141
		350		ST095176
		400		ST095168
		500	•	ST095184
		600	•	ST095192
		700	•	ST085030
		800		ST085049
395	885	900		ST085057
		1000		ST085065
		150		ST095214
		200		ST095222
		250		ST095230
		300		ST095249
		350		ST095257
		400		ST095265
		500	•	ST095273
		600		ST095281
700		ST085073		
800		ST086401		

Jos et löydä sopivaa kaasujousta, ota yhteyttä meihin. Ks. myös hakemisto alkaen s. 32

## Kuulanivel 14-28

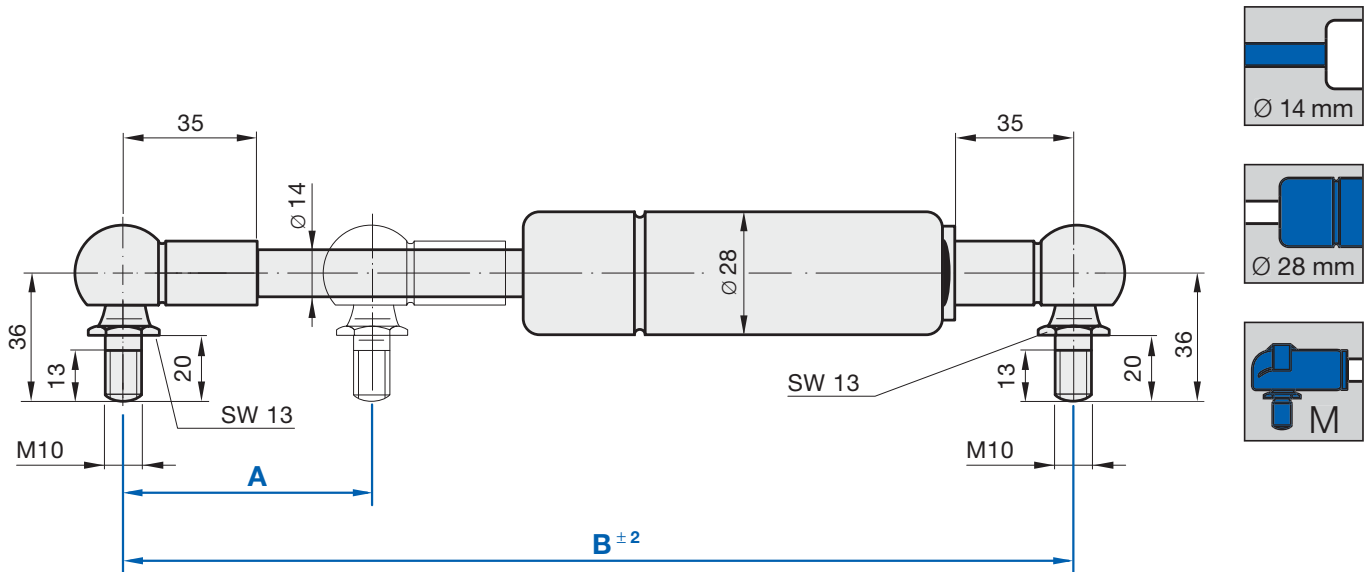

A Iskupituus (mm)	B Pituus (mm)	Voima [N]	Standard	Tuotenumero
100	335,5	1300		ST2029LS
		1500		ST2357LQ
		1700		ST2358LL
		1900		ST2359LG
		2100		ST2361LN
150	435,5	1300		ST2033LP
		1500		ST2362LI
		1700		ST2363LD
		1900		ST2364LZ
		2100		ST2365LU
200	535,5	1300		ST2036LA
		1500	•	ST2366LP
		1700		ST2367LK
		1900	•	ST2368LF
		2100	•	ST2369LA
250	635,5	1300		ST2075LI
		1500		ST2371LH
		1700	•	ST2372LC
		1900		ST2373LY
		2100		ST2374LT
300	735,5	1300		ST2078LU
		1500	•	ST2375LO
		1700		ST2376LJ
		1900		ST2377LE
		2100		ST2379LV

A Iskupituus (mm)	B Pituus (mm)	Voima [N]	Standard	Tuotenumero
350	835,5	1300		ST2082LR
		1500		ST2381LB
		1700		ST2382LX
		1900		ST2383LS
		2100		ST2384LN
400	935,5	1300		ST2085LC
		1500		ST2385LI
		1700		ST2386LD
		1900	•	ST2387LZ
		2100		ST2388LU
500	1135,5	500		ST2088LO
		600		ST2389LP
		700		ST2391LW
		800		ST2392LR
		900		ST2393LM
		1000		ST2394LH
		1100		ST2395LC
		1300		ST2396LY
		1500		ST2397LT
		1700		ST2398LO

Jos et löydä sopivaa kaasujousta, ota yhteyttä meihin. Ks. myös hakemisto alkaen s. 32

Silmukka 14-28

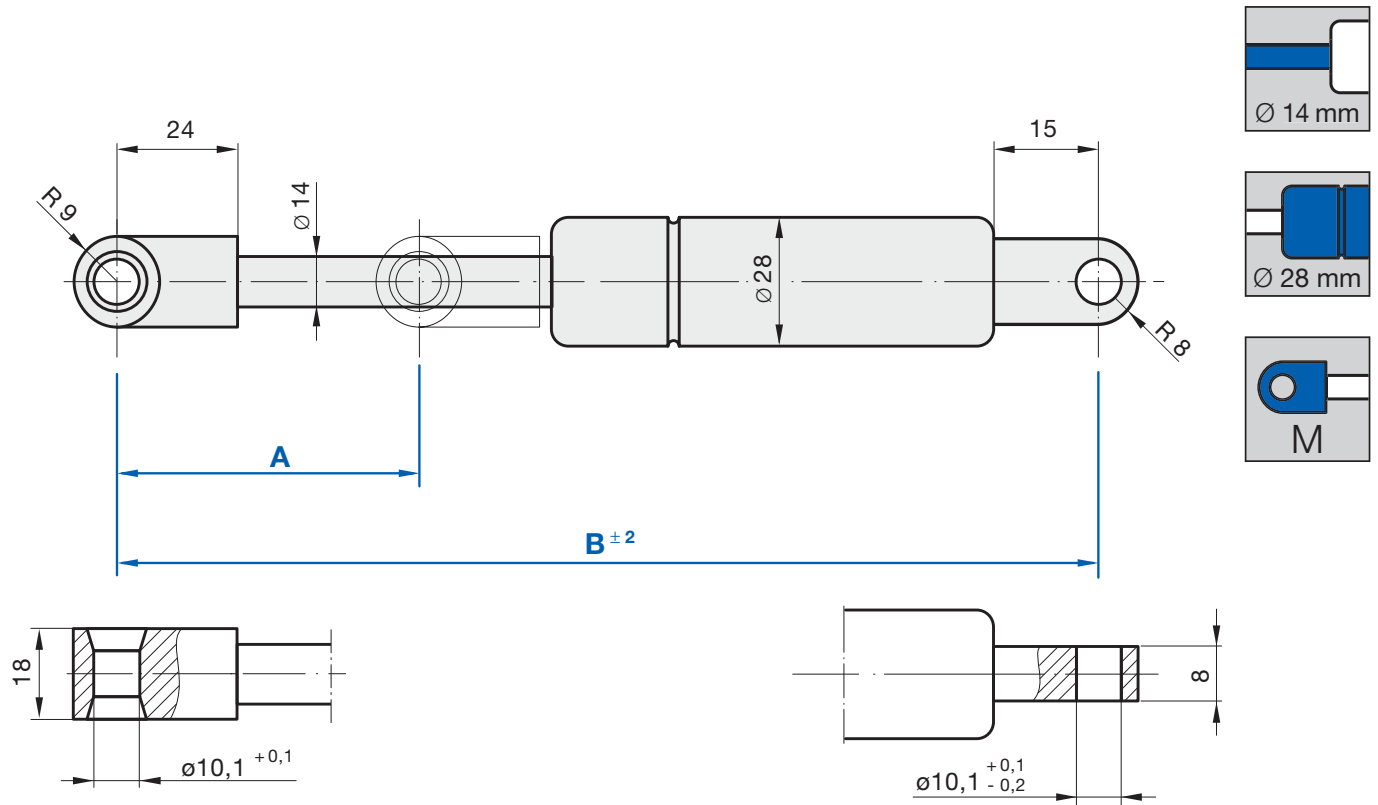

A Iskupituus (mm)	B Pituus (mm)	Voima [N]	Standard	Tuotenumero
100	302	1300	•	ST1847LW
		1500	•	ST2038LR
		1700		ST2039LM
		1900		ST2041LT
		2100	•	ST2042LO
150	402	1300		ST1851LT
		1500		ST2043LJ
		1700		ST2044LE
		1900		ST2046LV
		2100	•	ST2047LQ
200	502	1300		ST1854LE
		1500	•	ST2048LL
		1700		ST2049LG
		1900	•	ST2051LN
		2100	•	ST2052LI
250	602	1300	•	ST1858LL
		1500	•	ST2055LU
		1700		ST2056LP
		1900		ST2057LK
		2100		ST2058LF
300	702	1300		ST1862LI
		1500		ST2059LA
		1700		ST2061LH
		1900	•	ST2062LC
		2100	•	ST2063LY

A Iskupituus (mm)	B Pituus (mm)	Voima [N]	Standard	Tuotenumero
350	802	1300		ST1865LU
		1500		ST2064LT
		1700		ST2065LO
		1900		ST2066LJ
		2100		ST2067LE
400	902	1300		ST1868LF
		1500		ST2069LV
		1700		ST2071LB
		1900	•	ST2072LX
		2100		ST2073LS
500	1102	500	•	ST1872LC
		600	•	ST2108LB
		700		ST2109LX
		800		ST2111LD
		900		ST2112LZ
		1000		ST2113LU
		1100		ST2114LP
		1300		ST2115LK
		1500		ST2116LF
		1700		ST2117LA
1900		ST2118LW		

Jos et löydä sopivaa kaasujousta, ota yhteyttä meihin. Ks. myös hakemisto alkaen s. 32



### Katsaus asennusohjelmaan 8–19, M6

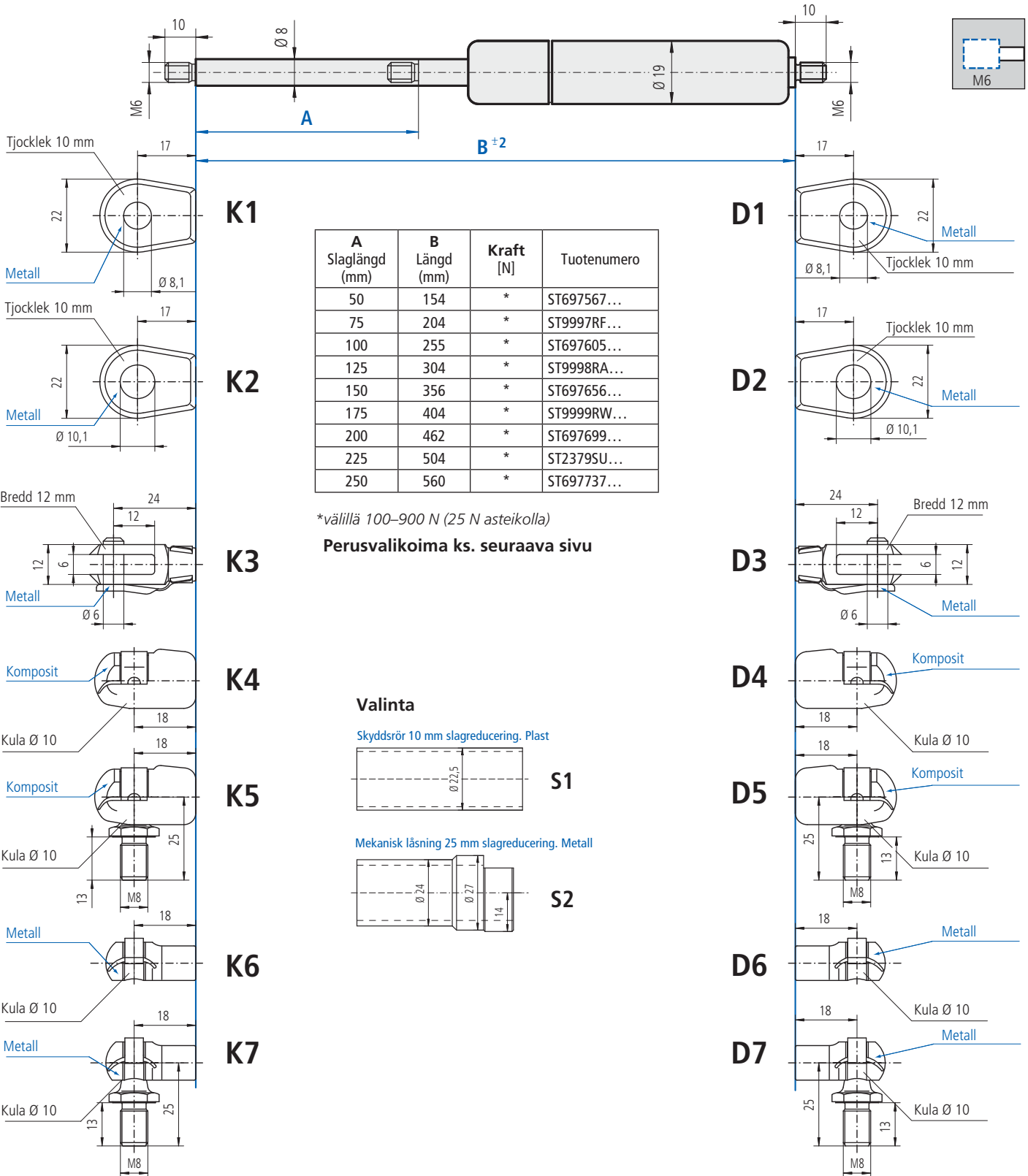
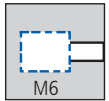
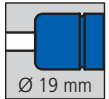
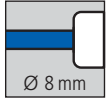

**Tilausesimerkki**

123456 / 0350 / K2 / D1 / S1  
 tuoteno voima männänkiinnitys paineputken kiinn. suojaputki

## Perusvalikoima 8–19, M6

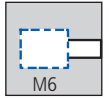
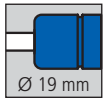
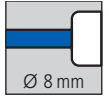

### Kaasujouset kierteellä M6

19 mm paineputki, 8 mm männänvarsi. Pituus ilmoitettu ilman kiinnikettä (ks. s. 26).

Pituus (mm)	Tuotenro	Pituus, mm (B)	Voima (N)	Iskupituus, mm (A)
154	ST6975670100	154	100	50
	ST6975670450	154	450	50
255	ST6976050100	255	100	100
	ST6976050200	255	200	100
	ST6976050350	255	350	100
	ST6976050500	255	500	100
	ST6976050750	255	750	100
	ST 6976050900	255	900	100
	304	ST9998RA0125	304	125
ST9998RA0150		304	150	125
356	ST6976560100	356	100	150
	ST6976560200	356	200	150
	ST697656 0350	356	350	150
	ST6976560500	356	500	150
	ST6976560750	356	750	150
	ST6976560900	356	900	150
	462	ST6976990100	462	100
ST6976990200		462	200	200
ST6976990350		462	350	200
ST6976990500		462	500	200
ST6976990750		462	750	200
ST6976990900		462	900	200
560	ST6977370150	560	150	250
	ST6977370200	560	200	250
	ST6977370300	560	300	250
	ST6977370500	560	500	250
	ST6977370750	560	750	250

Suojaputki	Mekaaninen lukitus	Sopii
ST0549FL	ST0556FU	ST697567
ST0552FN	ST0557FP	ST697605
ST4284SD	ST4293SC	ST9998RA
ST0553FI	ST0558FK	ST697656
ST0554FD	ST0561FM	ST697699

**Suojaputki**  
Suojaa ja pidentää kaasujousen ikää



**Mekaaninen lukitus**  
Esim. luukun aukipitämiseen

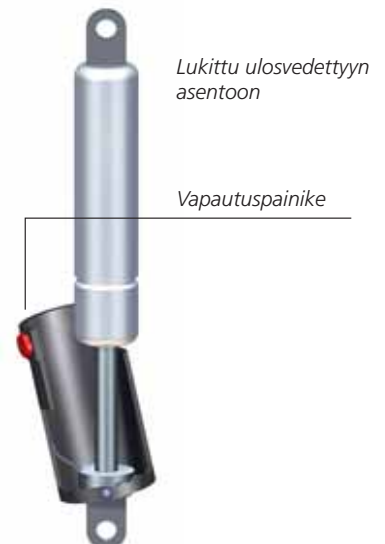

# Katsaus asennusohjelmaan 10-22, M8

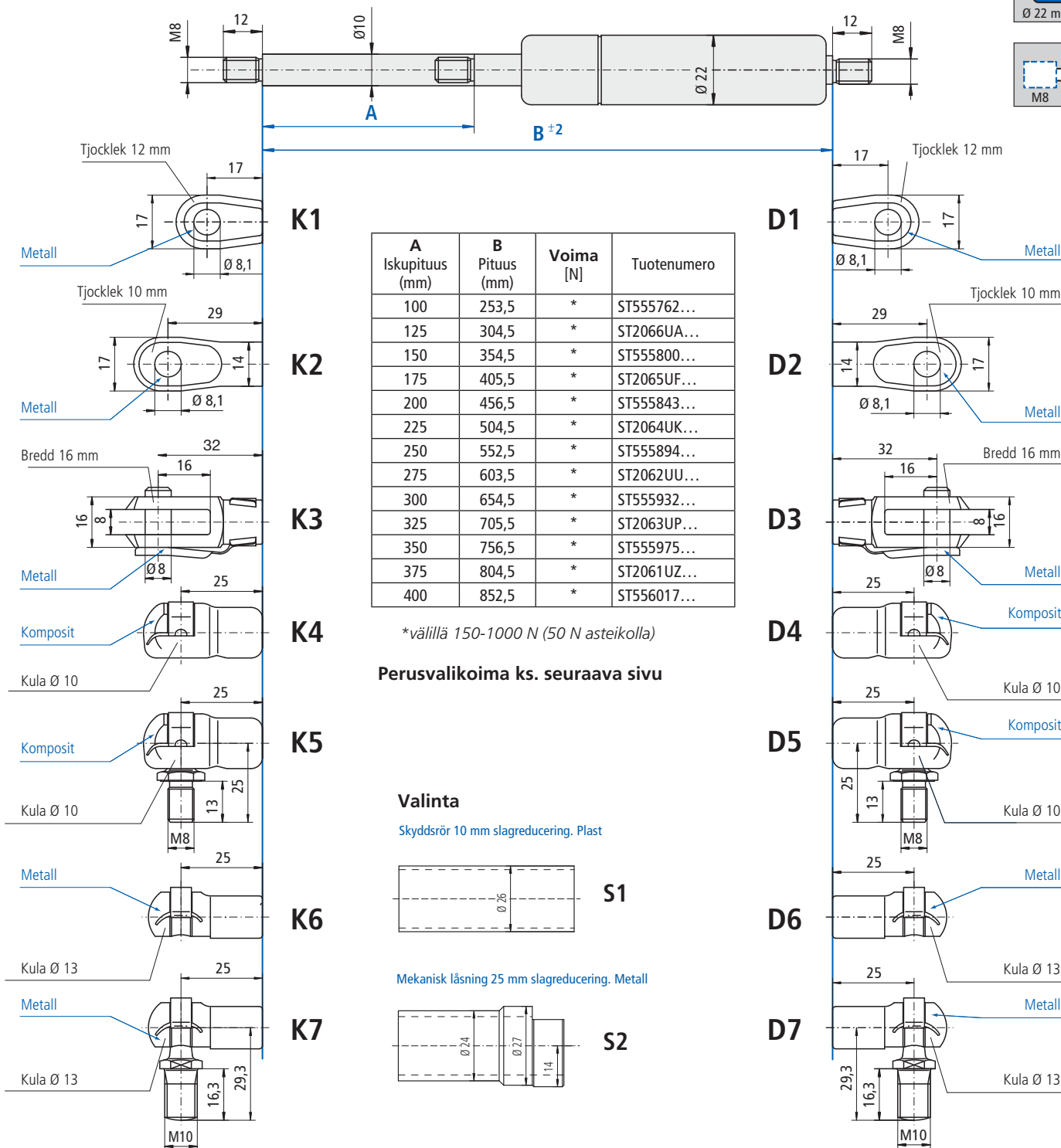

**Tilausesimerkki**

123456 / 0350 / K2 / D1 / S1  
 tuotenro voima männän kiinnitys paineputken kiinn. suojauputki

### Perusvalikoima 10–22, M8

#### Kaasu­jous­et kierteellä M8

22 mm paineputki, 10 mm männänvarsi. Pituus ilmoitettu ilman kiinnikettä (ks. s. 27).



Pituus (mm)	Tuotenumero	Pituus, mm (B)	Voima (N)	Iskupituus, mm (A)
<b>254</b>	ST5557620100	254	100	100
	ST5557620200	254	200	100
	ST5557620300	254	300	100
<b>354</b>	ST5558000150	354	150	150
	ST5558000250	354	250	150
	ST5558000350	354	350	150
	ST5558000500	354	500	150
	ST5558000700	354	700	150
	ST5558000750	354	750	150
	ST5558001000	354	1000	150
	<b>456</b>	ST5558430150	456	150
ST5558430250		456	250	200
ST5558430350		456	350	200
ST5558430500		456	500	200
ST5558430600		456	600	200
ST5558430750		456	750	200
ST5558431000		456	1000	200
<b>552</b>		ST5558940150	552	150
	ST5558940250	552	250	250
	ST5558940350	552	350	250
	ST5558940500	552	500	250
	ST5558940750	552	750	250
	ST5558940850	552	850	250
	ST5558941000	552	1000	250
	<b>654</b>	ST5559320150	654	150
ST5559320250		654	250	300
ST5559320350		654	350	300
ST5559320500		654	500	300
ST5559320750		654	750	300
ST5559320850		654	850	300
ST5559321000		654	1000	300
<b>756</b>		ST5559750150	756	150
	ST5559750250	756	250	350
	ST5559750350	756	350	350
	ST5559750500	756	500	350
	ST5559750750	756	750	350
	ST5559751000	756	1000	350
	<b>852</b>	ST5560170600	852	600
ST5560170750		852	750	400
ST5560171000		852	1000	400

Suojaputki	Mekaaninen lukitus	Sopii
ST0563FC	ST0612FD	ST555762
ST0564FY	ST0613FZ	ST555800
ST0565FT	ST0614FU	ST555843
ST0566FO	ST0615FP	ST555894
ST0567FJ	ST0616FK	ST555932
ST0568FE	ST0617FF	ST555975

**Suojaputki**  
Suojaa ja pidentää kaasu­jousen ikää



**Mekaaninen lukitus**  
Esim. luukun aukipitämiseen



# Katsaus asennusohjelmaan 14–28, M10

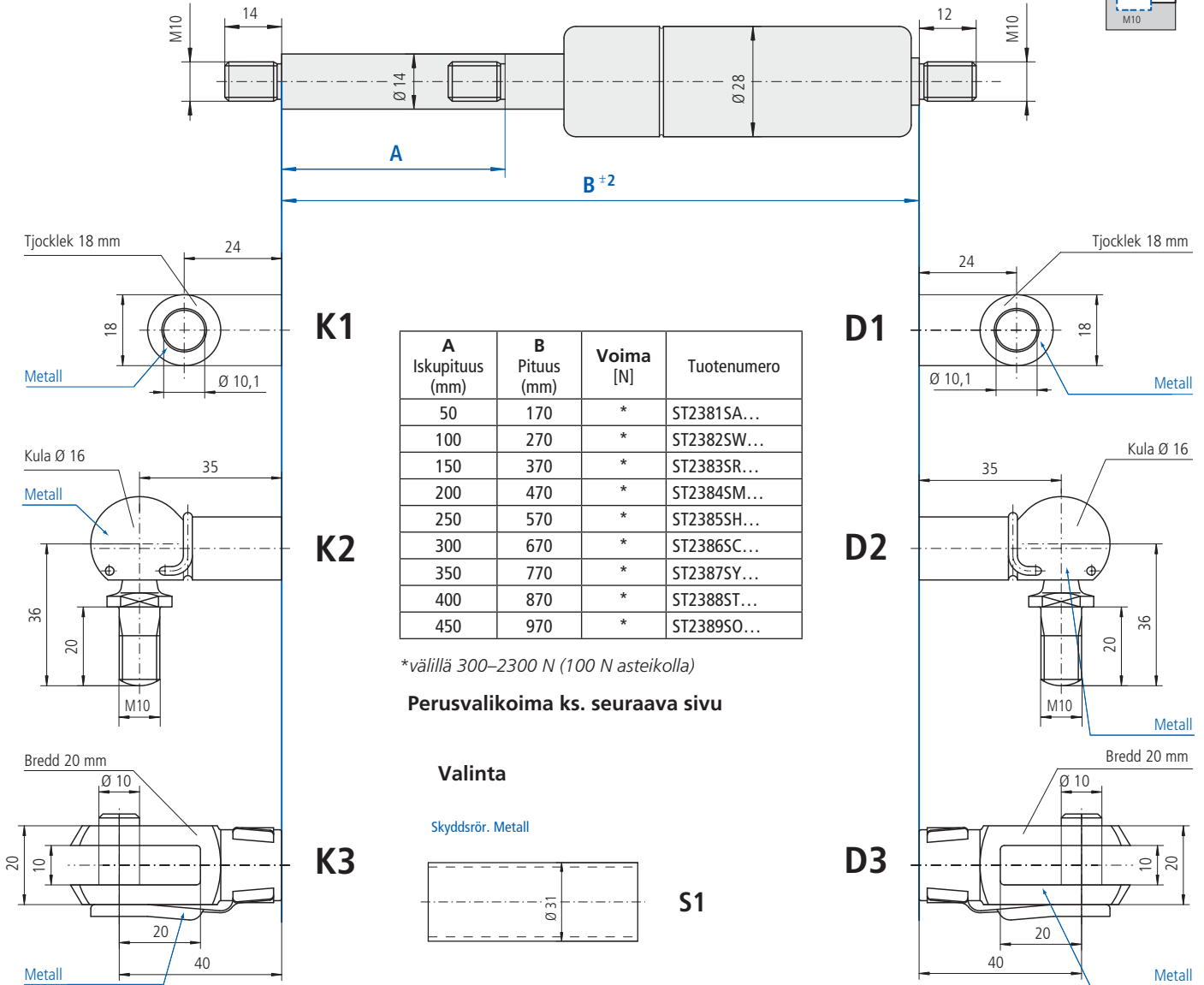

**Tilausesimerkki**

123456 / 0350 / K2 / D1 / S1  
 tuotenro / voima / männän kiinnitys / paineputken kiinn. / suojaputki

## Perusvalikoima 14–28, M10



## Kaasujouset kierteellä M10

28 mm paineputki, 14 mm männänvarsi. Pituus ilmoitettu ilman kiinnikettä (ks. s. 27)

Pituus (mm)	Tuotenumero	Pituus, mm (B)	Voima (N)	Iskupituus, mm (A)
<b>170</b>	ST2381SA0800	170	800	50
	ST2381SA1500	170	1500	50
<b>370</b>	ST2383SR1700	370	1700	150
<b>470</b>	ST2384SM2300	470	2300	200
<b>570</b>	ST2385SH1800	570	1800	250
	ST2385SH2300	570	2300	250
<b>670</b>	ST2386SC1200	670	1200	300
<b>870</b>	ST2388ST0600	870	600	400
	ST2388ST0800	870	800	400
	ST2388ST1000	870	1000	400
<b>970</b>	ST2389SO2300	970	2300	450

Suojaputki	Sopii
ST4407SW	ST2381SA
ST4409SM	ST2383SR
ST4411ST	ST2384SM
ST4412SO	ST2385SH
ST4413SJ	ST2386SC
ST4416SV	ST2388ST

**Suojaputki**  
Suojaa ja pidentää  
kaasujousen ikää



Katsaus asennusohjelmaan, ruostumattomat kaasujouset

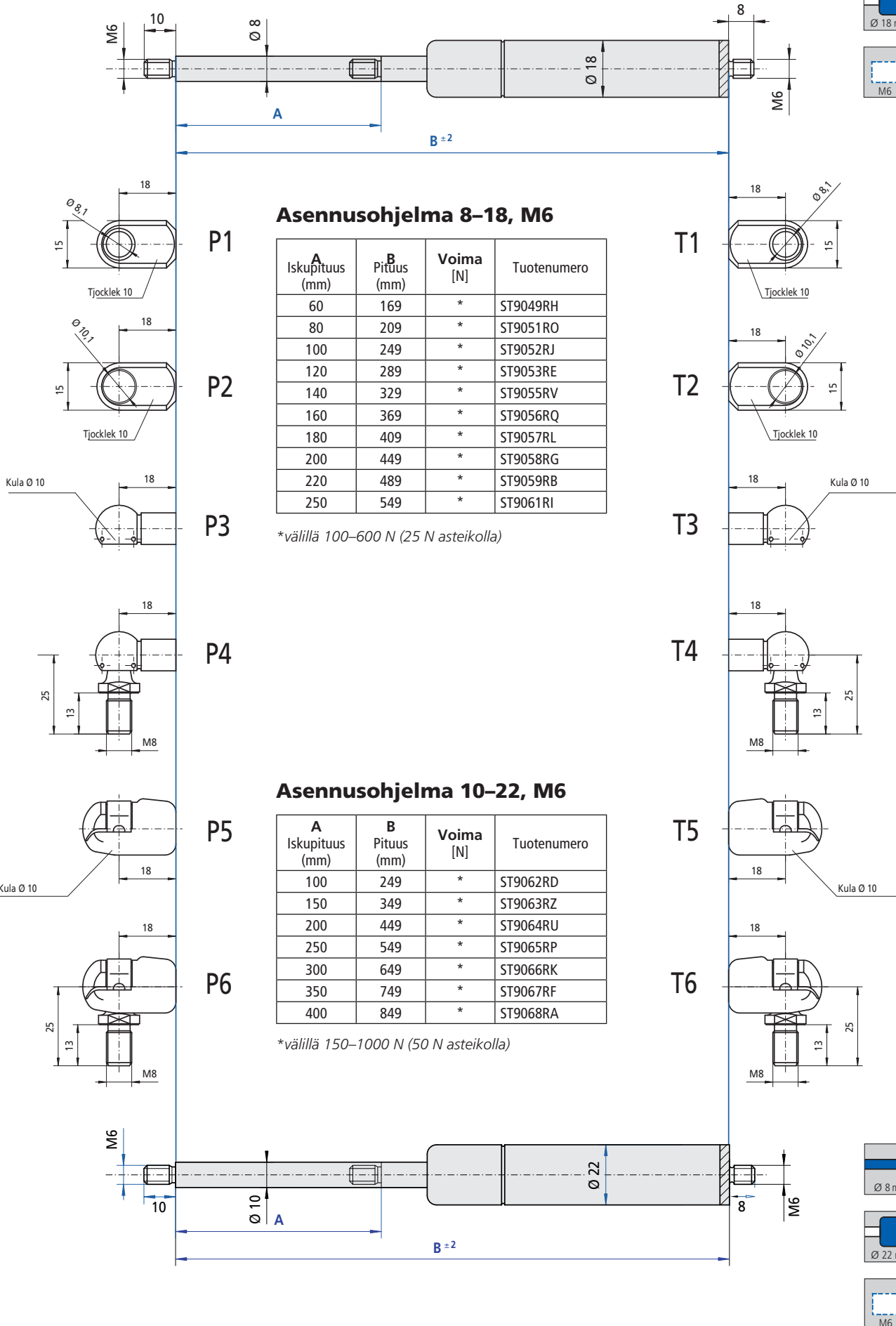



## Perusvalikoima kaasujouset veneilykäyttöön, ruostumattomia

X  
O  
N

Pituus, mm (B)	Tuotenumero	Iskupituus (mm)	Voima (N)	Kiinnitys
248	ST006639	100	50	M6, kierre
275	ST01001	100	50	Kuulanpidin Ø10
365	ST01002	140	100	Kuulanpidin Ø10
485	ST01003	200	200	Kuulanpidin Ø10
685	ST01004	300	400	Kuulanpidin Ø10

## Kiinnikkeet ruostumattomiin kaasujousiin

**ST01050** Suora laippa Ø10 mm kuula.  
Ruostumaton.



**ST01054** Kulmalaippa 90° Ø10 mm kuula.  
Nikkelöity.



**ST01051** Kulmalaippa 90° Ø10 mm kuula.  
Ruostumaton.



**ST01056** Kulmalaippa 90° Ø10 mm kula.  
Nikkelöity.



**ST01057** Kulmarauta 90° > M8.  
Ruostumaton.



**ST01055** Suora laippa Ø10 mm kuula.  
Nikkelöity.



**ST01052** Kuularuuvi Ø10 mm kuula > M8.  
Ruostumaton.



**ST907 3RT** Pyöreä laippa Ø10 mm kuula.  
Nikkelöity.



## Laskentaesimerkkejä jousista luukkuja varten

Taulukot ovat ainoastaan suuntaa antavia. Valintaan vaikuttaa useita tekijöitä, mm. millaisia saranoita käytetään.

### 18 mm MDF (tiheys 0,728 kg/dm<sup>3</sup>)

Korkeus mm	Luukun leveys (mm)				
	450	500	600	900	1200
	Voima	Voima	Voima	Voima	Voima
300	50N	50N	50N	50N	60N
400	50N	60N	60N	100N	100N
500	100N	100N	100N	140N	160N
600	140N	140N	160N	180N	200N



Ylläolevaan esimerkkiin sisältyy kaksi kaasujousta.

### Muu materiaali

Korkeus mm	Luukun paino (kg)									
	2	3	4	5	6	7	8	9	10	
	Voima	Voima	Voima	Voima	Voima	Voima	Voima	Voima	Voima	
300	50N	50N	50N	60N	80N	80N	80N	100N	100N	
400	50N	60N	80N	100N	100N	120N	120N	140N	160N	
500	80N	100N	100N	140N	140N	140N	160N	180N	180N	

Ylläolevaan esimerkkiin sisältyy kaksi kaasujousta.

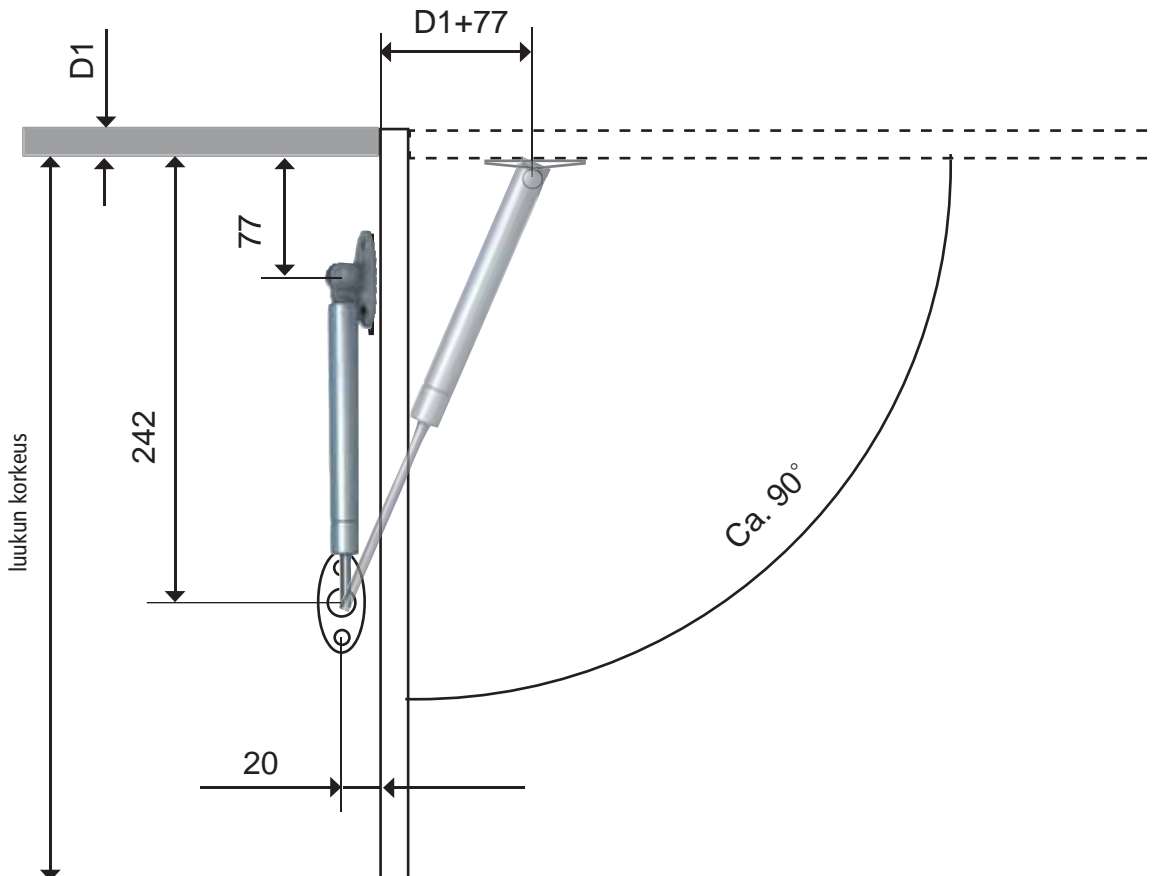

## Kaasujouset asuntop auton tai veneen luukkuihin

B = Pituus 247mm  
A = Iskupituus 90 mm

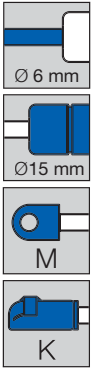
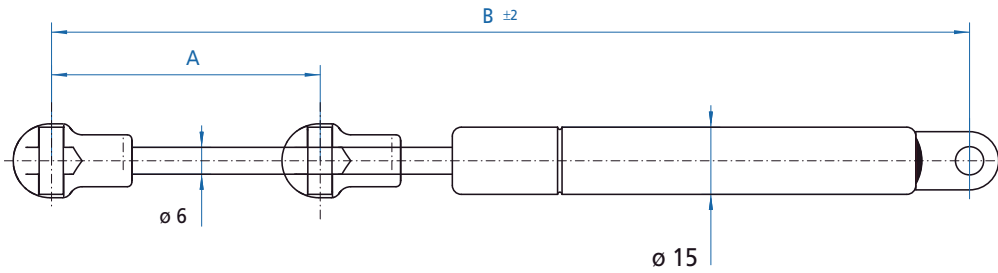

Pituus 247 mm Iskupituus 90 mm	
Voima [N]	Tuotenumero
50	ST0849RX
60	ST1049RR
80	ST3213QM
100	ST1058RQ
120	ST1059RL
140	ST1061RS
160	ST1043RU
180	ST1044RP
200	ST1045RK

### Kiinnikkeet

Lisää päätykappaleita ks. s. 26

Harmaa, ST5639QH  
Musta, ST9498PQ



Harmaa, ST5642QJ  
Musta, ST9501PR



Harmaa, ST9578QR  
Musta, ST9584QE



Harmaa, ST9586QV  
Musta, ST9582QO



Harmaa, ST5641QO  
Musta, ST2351PD



## Kaasujouset asuntop auton tai veneen luukkuihin

B = Pituus 247mm  
A = Iskupituus 90 mm

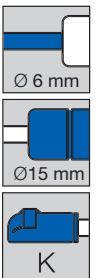
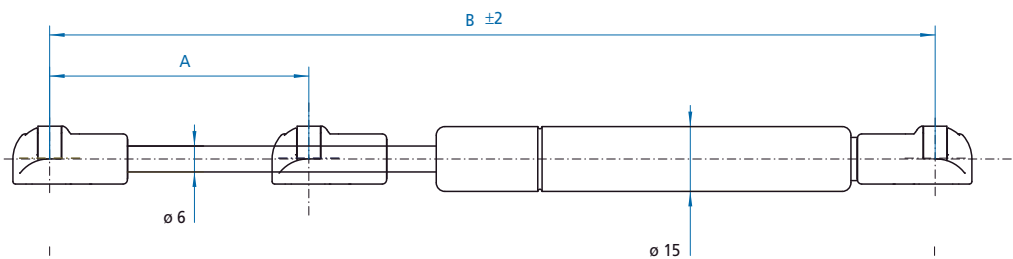

### Kiinnikkeet

Lisää päätykappaleita ks. s. 26

ST9073RT



ST9074RO



ST6871SU



Pituus 247 mm Iskupituus 90 mm	
Voima [N]	Tuotenumero
50	ST6144SS
60	ST6145SN
80	ST6146SI
100	ST6147SD
120	ST6148SZ
140	ST6149SU

## Päätykappaleet M6

**ST9719QH** Silmukka  
Ø6 mm, M6, CC=18, T=5

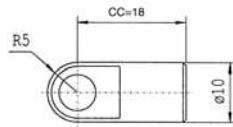

**ST483729** Silmukka  
Ø8 mm, M6, CC=25, T=5

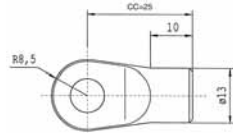

**ST630268** Silmukka  
Ø8 mm, M6, CC=17, T=10

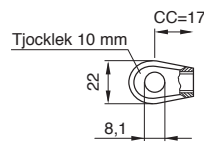

**ST630276** Silmukka  
Ø10 mm, M6, CC=17, T=10

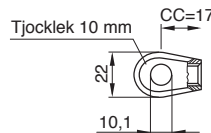

**ST00199** Silmukka ruostumaton  
Ø8 mm, M6, CC=24, T=8

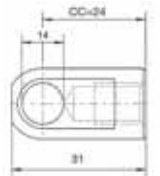

**ST9718QM** Silmukka ruostumaton  
Ø8 mm, M6, CC=18, T=10

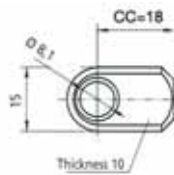

**ST6383RQ** Silmukka ruostumaton  
Ø10 mm, M6, CC=18, T=10

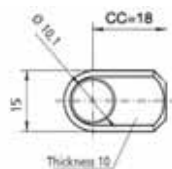

**ST1827QO** Kuulanpidin ruostumaton  
Ø10 mm, M6, CC=18

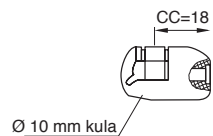

**ST707228** Haarukka  
Sisämitta 6 mm, M6, CC=24, T=26

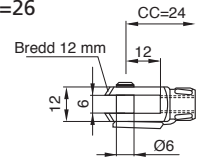

**ST698482** Kuulanpidin  
Ø10 mm, M6, CC=18 mm

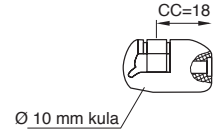

**ST020907** Kuulanpidin metallia  
Ø10 mm, M6, CC=25 mm  
Komplettera med säkerhetsbygel

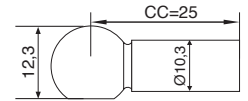

**ST657735** Turvasilmukka  
Tuotteelle ST020 907



**ST001649** Kuulanpidin metallia  
10 mm kula. Ø10 mm, M6, CC=18 mm

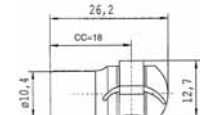

**ST9935SU** Kuulanpidin ruostumaton  
10 mm kuula. Ø10 mm, M6, CC=18 mm  
Sis. turvasilmukka

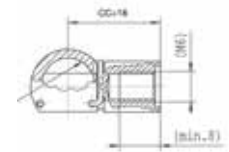



## Kuularuuvit Ø10 mm

ST7387MI

Kuularuuvi  
Ø10 mm, M6, CC=11 mm

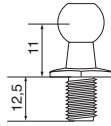

ST0004OF

Kuularuuvi  
Ø10 mm, M6, CC=11 mm

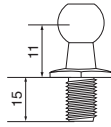

ST4486MD

Kuularuuvi  
Ø10 mm, M8, CC=12 mm

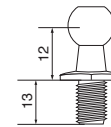

ST1323YK

Kuularuuvi  
Ø10 mm, M8, CC=12 mm

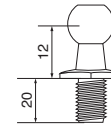

ST6188VQ

Kuularuuvi  
Ø10 mm, M8, CC=18 mm

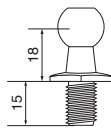

ST7158NE

Kuularuuvi ruostumaton  
Ø10 mm, M8, CC=12 mm

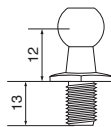

ST0052PI

Kuularuuvi  
Ø10 mm, M10, CC=10 mm

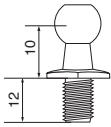

ST2758AR

Kuula  
För nitning, alt. svetsning  
Ø10 mm, CC=11 mm

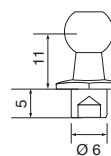

## Kuularuuvit Ø13 mm

ST072796

Kuularuuvi  
Ø13 mm, M8, CC=12,5 mm

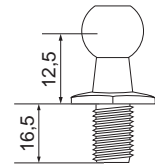

ST352950

Kuularuuvi  
Ø13 mm, M10, CC=13 mm

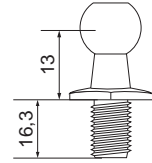

**Kuulalaipat Ø10 mm, metallia**

**ST6871SU Metallilaippa + kuula**  
Ø10 mm, L=46, T=2

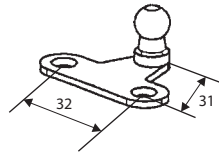

**ST0106PL Kulmarauta 90°A**  
vasen + kuula Ø10 mm

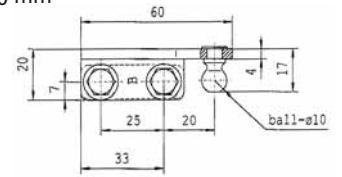

**ST7592TM Vahvistettu laippa**  
Ø10 mm, L=46, T=3

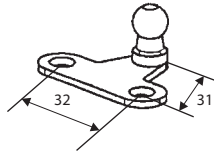

**ST0107PG Kulmarauta 90°A**  
oikea + kuula Ø10 mm

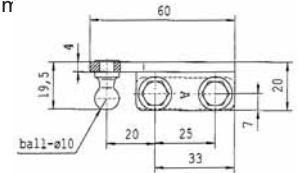

**ST9073RT Metallilaippa + kuula**  
Ø10 mm, T=2

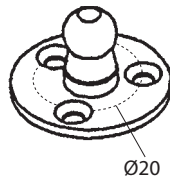

**ST1361NN Kulmarauta 101°A**  
vasen + kuula Ø10 mm

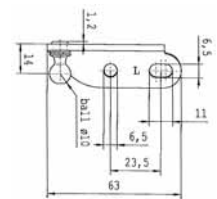

**ST9074RO Metallinen kulmalaippa + kuula**  
Ø10 mm, L=46, T=2

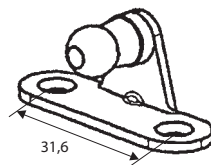

**ST1359NG Kulmarauta 101°A**  
oikea + kuula Ø10 mm

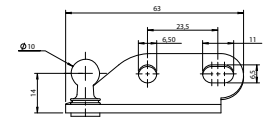

**ST9222SJ Vahvistettu kulmalaippa + kuula**  
Ø10 mm, L=46, T=3

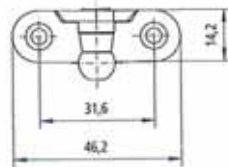

**ST8265WQ Vahvistettu laippa**  
Ø10 mm. L=56, T=3,2

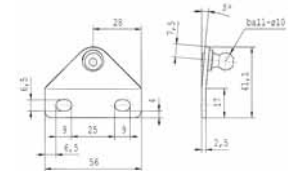

**ST6284UG Vahvistettu kulmalaippa + kuula**  
Ø10 mm. L=46, T=3

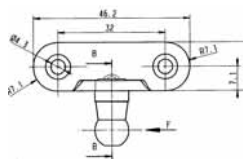

**ST9696QI Ruostumaton laippa + kuula**  
Ø10 mm, L=56, T=2,5

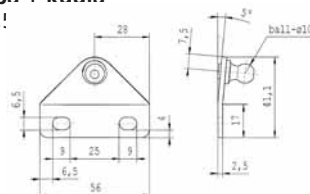

**ST9699QU Ruostumaton kulmalaippa + kuula**  
Ø10 mm, L=56, T=2,5

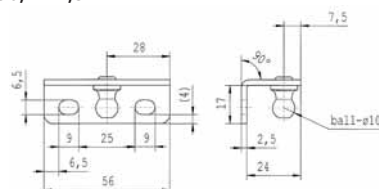



## Kuulalaipat Ø10 komposiittia

**ST5639QH** Laippa harmaa komp.  
kuula Ø10 mm, L=49, T=4

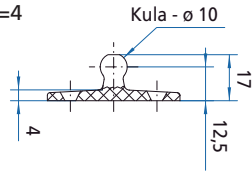

**ST9578QR** Kiinnike harmaa komp.  
för ögla, L=49, T=4

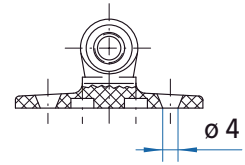

**ST5642Qj** Laippa harmaa komp.  
kuula Ø10 mm, L=49, T=4

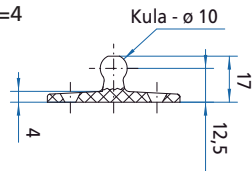

**ST9586QV** Kiinnike harmaa komp.  
silmutalle, L=49, T=4

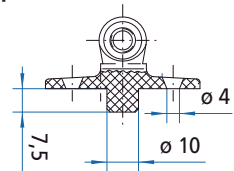

**ST9498PQ** Laippa musta komp.  
kuula Ø10 mm, L=49, T=4

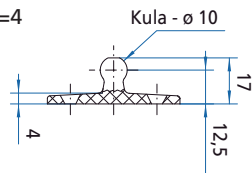

**ST5641QO** Niitti harmaa komp.  
kiinnikettä varten

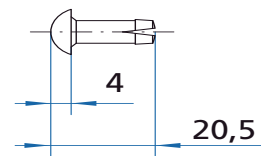

**ST9501PR** Laippa musta komp.  
kuula Ø10 mm, L=49, T=4

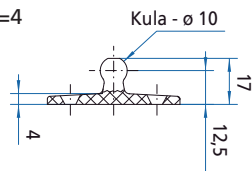

## Muut laipat

**ST697697** Ruostumaton asennuslaippa  
L=80, T=3

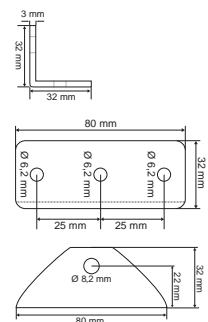

## Laipat simukoille Ø6 komposiittia

**ST9584QE** Kiinnike musta komp.  
silmutalle, L=49, T=4

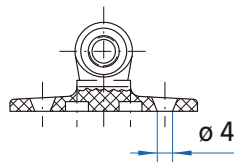

**ST9582QO** Kiinnike musta komp.  
silmutalle, L=49, T=4

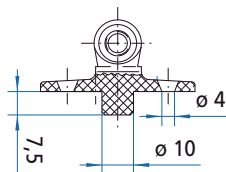

**ST2351PD** Niitti musta komp.  
laipalle

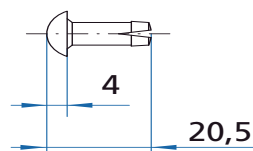

## Dynaamisesti vaimentavat kaasujouset esimerkiksi oviin

Tavallisia kaasujousia ei tule käyttää sivulta saranoiduissa ovissa, koska sellaiset eivät vaimenna tässä kiinnitysasennossa

### Käyttöalueet

Sivulta saranoidut ovet esimerkiksi hyteissä, hevosperävaunuissa, veneiden ovissa

### Ominaisuudet ja edut

- Ovi avautuu ja sulkeutuu hallitun pehmeällä liikkeellä
- Estää oven paiskautumisen
- Säästää saranoita

Kiinnityskohdat (mitattu saranan ulkop.)	Oven koko		
	Pieni ST1144RI	Keskikoko ST6743CS	Iso ST1971KE
Kiinnike ovessa (A)	80 mm	120 mm	150 mm

Avautumiskulma n. 90°

Tuoteno	Koko	Pituus	Iskupituus	Voima
ST1144RI	pieni	300	102	100N
ST6743CS	keskikoko	423	158	180N
ST1971KE	iso	501	200	150N

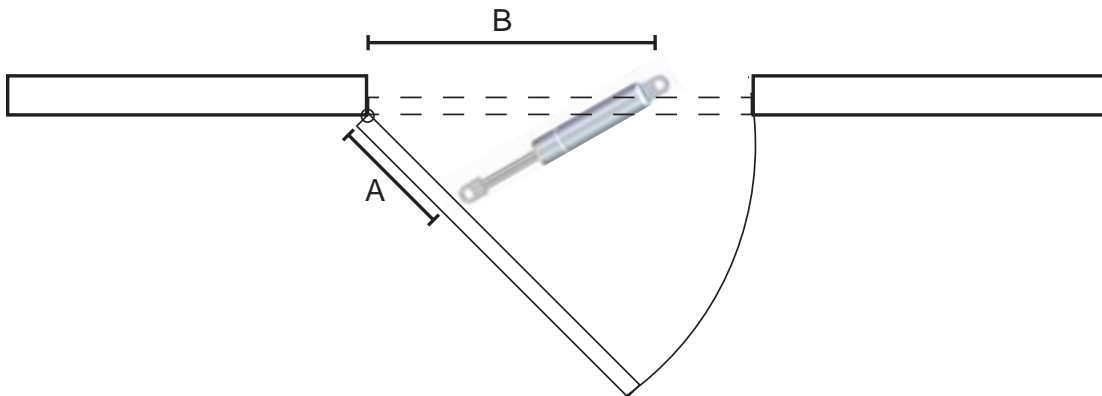

### Kiinnikkeet

Lisää päätykappaleita ks. s. 26

Ruostumaton asennuslaippa  
L 80mm, D 32 mm, CC fästhål 22 mm  
Tuoteno ST697697



Kulmalaippa Ø10 kuula  
L 54 mm, D 24 mm  
Tuoteno ST9699QU



Kuularuuvi Ø10  
L 29,5 mm  
Tuoteno ST4486MD



Suora laippa Ø10 kuula  
L 54 mm, D 41 mm  
Tuoteno ST9696QI



Turvasilmukka  
tuotteelle ST6743CS  
Tuoteno ST012378



## Löydä oikea tuote Autoluettelosta

Löydä oikea kaasujousi helposti, varsinkin jos et tiedä tuotenumeroa, käyttämällä Autoluettelo-sivuston haku-toimintoa rekisterinumerokentän alapuolella. Hakutoiminto soveltuu parhaiten yleisjousien hakuun.

### Hae pituuden perusteella

Kirjoita B=5\* ja valitse ETSI. Sen jälkeen valitse tuoteryhmistä Ajoneuvoteollisuus. Tuotelistaus näyttää kaikki kaasujouset, joiden kokonaispituus on vähintään 500 mm.

### Hae voiman perusteella

Kirjoita 300N

### Hae iskupituuden per.

Kirjoita A=150

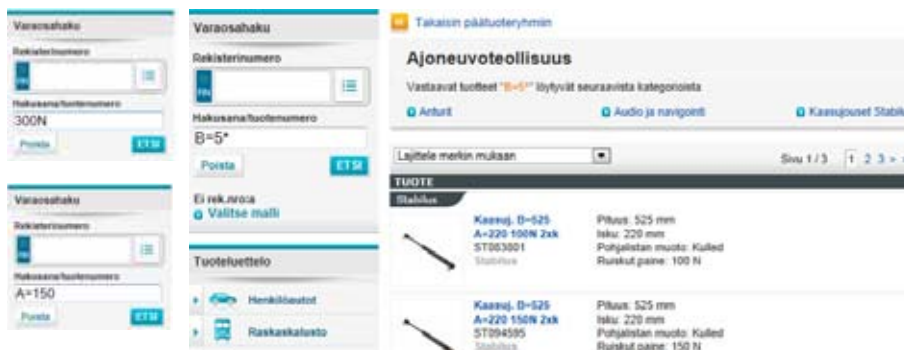

## Oikean kaasujousen löytämiseksi tarvittavat seuraavat tiedot:

- Kokonaispituus B, mm (kiinnityspisteiden keskikohtien etäisyys, katso kuva)
- Voima Newtonissa (yleensä stanssattu jouseen)
- Iskupituus A, mm (katso kuva alla, huomioi että kiinnikkeitä ei lasketa mukaan)
- Voit myös mitata männänvarren ilman kiinnikettä.
- Päätykappaleen tyyppi männänvarressa ja paineputkessa

On tärkeä tarkistaa, että kokoonpuristettu jousi ei ole alkuperäistä pidempi, muutoin kiinnikkeet ja saranat voivat vaurioitua. Monesti silmukalla varustettu kaasujousi voidaan vaihtaa kulmanivelilliseen tai kuulapidikkeelliseen malliin, varsinkin jos silmukka kiinnitetään erillisellä ruuvilla. Erillinen kuula on tuolloin ehkä täydennettävä esimerkiksi tuotenumeroilla ST4486MD.

## Kiinnikkeet

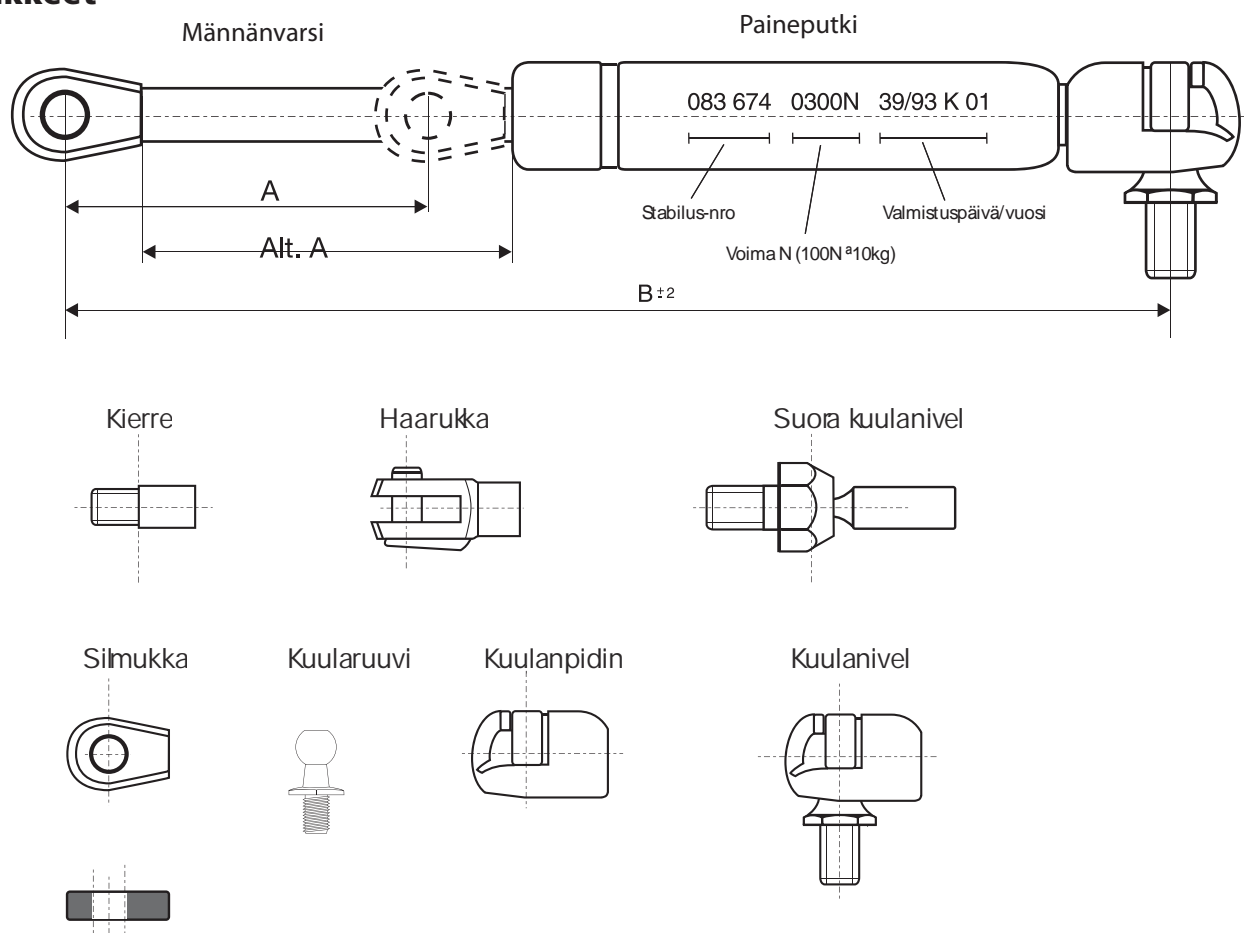

Tuotenro	Huom.	Pituus mm	Voima F 1 Newton	Isku mm	Männän- varsi halk.	Männänvarren kiinnike	Kiinnikk. reiän halk. mm	Paineputken kiinnike	Kiinnikk. reiän halk. mm
ST192910		107	50	20	6	Silmukka	6,3	Silmukka	6,3
ST192929		107	100	20	6	Silmukka	6,3	Silmukka	6,3
ST192945		107	200	20	6	Silmukka	6,3	Silmukka	6,3
ST192953		107	250	20	6	Silmukka	6,3	Silmukka	6,3
ST192988		107	350	20	6	Silmukka	6,3	Silmukka	6,3
ST192996		107	400	20	6	Silmukka	6,3	Silmukka	6,3
ST192937		107	150	20	6	Silmukka	6,3	Silmukka	6,3
ST192961		107	300	20	6	Silmukka	6,3	Silmukka	6,3
ST1324DI		116	200	20	6	Kuulanivel	10	Kuulanivel	10
ST4829DF		116	50	20	6	Kuulanivel	10	Kuulanivel	10
ST4834DY		116	150	20	6	Kuulanivel	10	Kuulanivel	10
ST4836DO		116	250	20	6	Kuulanivel	10	Kuulanivel	10
ST4838DE		116	300	20	6	Kuulanivel	10	Kuulanivel	10
ST4842DB		116	350	20	6	Kuulanivel	10	Kuulanivel	10
ST4844DS		116	400	20	6	Kuulanivel	10	Kuulanivel	10
ST4832DH		116	100	20	6	Kuulanivel	10	Kuulanivel	10
ST001785		145	500	42	8	Kierre	M8	Kierre	M8
ST0395MO		145	450	39	6	Silmukka	6,3	Silmukka	6,3
ST082309		146	300	40	6	Silmukka	6,3	Silmukka	6,3
ST082317		146	350	40	6	Silmukka	6,3	Silmukka	6,3
ST192813		146	200	40	6	Silmukka	6,3	Silmukka	6,3
ST192821		146	250	40	6	Silmukka	6,3	Silmukka	6,3
ST279692		146	75	40	6	Silmukka	6,3	Silmukka	6,3
ST094307		146	400	40	6	Silmukka	6,3	Silmukka	6,3
ST185175		146	50	40	6	Silmukka	6,3	Silmukka	6,3
ST191752		146	100	40	6	Silmukka	6,3	Silmukka	6,3
ST192805		146	150	40	6	Silmukka	6,3	Silmukka	6,3
ST737186		150	150	50	6	Silmukka	4,2	Silmukka	4,2
ST6975670100		154	100	50	8	Kierre	M6	Kierre	M6
ST6975670450		154	450	50	8	Kierre	M6	Kierre	M6
ST7832BS		155	75	40	6	Kuulanivel	10	Kuulanivel	10
ST082732		156	100	40	6	Kuulanpidin metallia	10	Kuulanpidin metallia	10
ST4848DZ		156	100	40	6	Kuulanivel	10	Kuulanivel	10
ST4851DA		156	150	40	6	Kuulanivel	10	Kuulanivel	10
ST4853DR		156	250	40	6	Kuulanivel	10	Kuulanivel	10
ST4857DY		156	350	40	6	Kuulanivel	10	Kuulanivel	10
ST8194EB		156	80	40	6	Kuulanpidin metallia	10	Kuulanpidin metallia	10
ST1338DJ		156	200	40	6	Kuulanivel	10	Kuulanivel	10
ST4846DI		156	50	40	6	Kuulanivel	10	Kuulanivel	10
ST4855DH		156	300	40	6	Kuulanivel	10	Kuulanivel	10
ST4859DO		156	400	40	6	Kuulanivel	10	Kuulanivel	10
ST2118NO		160	450	43	6	Kuulanivel	10	Kuulanivel	10
ST3060BR		162	55	53	6	Silmukka	4,2	Silmukka	4,2
ST9097XR		165	450	50	8	Kierre	M6	Kierre	M8
ST2126ZY	DD	165	450	50	8	Kierre	M6	Kierre	M8
ST681539		168	200	30	8	Kierre	M8	Silmukka	8
ST072133		169	50	59	4	Silmukka	4,2	Silmukka	4,2
ST1502BY		170	180	60	4	Silmukka	4,2	Silmukka	4,2
ST2381SA0800		170	800	50	14	Kierre	M10	Kierre	M10

Tuotenro	Huom.	Pituus mm	Voima F 1 Newton	Isku mm	Männän- varsi halk.	Männänvarren kiinnike	Kiinnikk. reiän halk. mm	Paineputken kiinnike	Kiinnikk. reiän halk. mm
ST23815A1500		170	1500	50	14	Kierre	M10	Kierre	M10
ST3984BD		175	400	45	8	Silmukka	6,2	Silmukka	6,2
ST9135NP		183		42	6	Kuulanivel	10	Kuulanivel	10
ST082392		185	350	60	6	Silmukka	6,3	Silmukka	6,3
ST192872		185	200	60	6	Silmukka	6,3	Silmukka	6,3
ST362883		185	75	60	6	Silmukka	6,3	Silmukka	6,3
ST082384		185	300	60	6	Silmukka	6,3	Silmukka	6,3
ST094315		185	400	60	6	Silmukka	6,3	Silmukka	6,3
ST192848		185	50	60	6	Silmukka	6,3	Silmukka	6,3
ST192856		185	100	60	6	Silmukka	6,3	Silmukka	6,3
ST192864		185	150	60	6	Silmukka	6,3	Silmukka	6,3
ST192880		185	250	60	6	Silmukka	6,3	Silmukka	6,3
ST073628		186	800	30	10	Haarukka	10	Silmukka	8,3
ST4862DQ		196	50	60	6	Kuulanivel	10	Kuulanivel	10
ST4906DZ		196	250	60	6	Kuulanivel	10	Kuulanivel	10
ST4908DP		196	300	60	6	Kuulanivel	10	Kuulanivel	10
ST4911DR		196	350	60	6	Kuulanivel	10	Kuulanivel	10
ST094374		196	400	60	6	Kuulanpidin metallia	10	Kuulanpidin metallia	10
ST1345DS		196	200	60	6	Kuulanivel	10	Kuulanivel	10
ST4534DS		196	100	60	6	Kuulanivel	10	Kuulanivel	10
ST4904DI		196	150	60	6	Kuulanivel	10	Kuulanivel	10
ST4913DH		196	400	60	6	Kuulanivel	10	Kuulanivel	10
ST4275BS		200	700	63	8	Haarukka	8	Kierre	6
ST8775AJ		200	600	63	8	Haarukka	8	Kierre	6
ST288616		201	180	70	8		M6	Silmukka	8,3
ST084018		205	500	60	8	Silmukka	8,3	Silmukka	8,3
ST084026		205	600	60	8	Silmukka	8,3	Silmukka	8,3
ST094684		205	800	60	8	Silmukka	8,3	Silmukka	8,3
ST2057BX		205	350	60	8	Kuulanivel	10	Kuulanivel	10
ST230065		205	300	60	8	Silmukka	8,3	Silmukka	8,3
ST0267CP		205	700	60	8	Kuulanivel	10	Kuulanivel	10
ST084034		205	700	60	8	Silmukka	8,3	Silmukka	8,3
ST1199YG		205	700	60	8	Kuulanpidin	10	Kuulanpidin	10
ST1219YU		205	850	60	10	Kuulanpidin	10	Kuulanpidin	10
ST1937GO		205	1000	60	10	Kuulanpidin	10	Kuulanpidin	10
ST5298FV		205	950	60	10	Kuulanpidin	10	Kuulanpidin	10
ST083240		206	600	60	8	Kuulanpidin	10	Kuulanpidin	10
ST083259		206	700	60	8	Kuulanpidin	10	Kuulanpidin	10
ST094412		206	800	60	8	Kuulanpidin	10	Kuulanpidin	10
ST094471		206	500	60	8	Kuulanpidin	10	Kuulanpidin	10
ST0735FX		212	1700	60	14	Kierre	M8	Silmukka	8,3
ST044016		216	1100	60	10	Silmukka	8,1	Silmukka	8,1
ST082406		227	50	80	6	Silmukka	6,3	Silmukka	6,3
ST082414		227	100	80	6	Silmukka	6,3	Silmukka	6,3
ST082449		227	250	80	6	Silmukka	6,3	Silmukka	6,3
ST082465		227	350	80	6	Silmukka	6,3	Silmukka	6,3
ST082422		227	150	80	6	Silmukka	6,3	Silmukka	6,3
ST082430		227	200	80	6	Silmukka	6,3	Silmukka	6,3
ST082457		227	300	80	6	Silmukka	6,3	Silmukka	6,3

Tuotenro	Huom.	Pituus mm	Voima F 1 Newton	Isku mm	Männän- varsi halk.	Männänvarren kiinnike	Kiinnikk. reiän halk. mm	Paineputken kiinnike	Kiinnikk. reiän halk. mm
ST094323		227	400	80	6	Silmukka	6,3	Silmukka	6,3
ST043109		230	200	80	8	Kierre	M8	Silmukka	8,3
ST1608PM		230	400	71	8	Kuulanivel metallia	10	Kuulanivel metallia	10
ST093130		232	400	80	8	Kierre	M8	Silmukka	6
ST3732ZP		233	600	79	8	Kuulanivel metallia	10	Kuulanivel metallia	10
ST5799XR		233	600	79	8	Kuulanivel metallia	10	Kuulanivel metallia	10
ST5888YR		233	725	79	8	Kuulanivel metallia	10	Kuulanivel metallia	10
ST7002VM	Silver	235	400	74	6	Kuulanpidin	10	Kuulanpidin	10
ST7012VG	Svart	235	400	74	6	Kuulanpidin	10	Kuulanpidin	10
ST082899		236	100	81	6	Kuulanivel metallia	10	Kuulanivel metallia	10
ST082910		236	200	81	6	Kuulanivel metallia	10	Kuulanivel metallia	10
ST4917DO		236	100	80	6	Kuulanivel	10	Kuulanivel	10
ST4924DX		236	300	80	6	Kuulanivel	10	Kuulanivel	10
ST4926DN		236	350	80	6	Kuulanivel	10	Kuulanivel	10
ST082937		236	300	81	6	Kuulanivel metallia	10	Kuulanivel metallia	10
ST1395DP		236	200	80	6	Kuulanivel	10	Kuulanivel	10
ST4915DY		236	50	80	6	Kuulanivel	10	Kuulanivel	10
ST4919DE		236	150	80	6	Kuulanivel	10	Kuulanivel	10
ST4922DG		236	250	80	6	Kuulanivel	10	Kuulanivel	10
ST4928DD		236	400	80	6	Kuulanivel	10	Kuulanivel	10
ST083313		245	600	80	8	Kuulanivel	10	Kuulanivel	10
ST083321		245	700	80	8	Kuulanivel	10	Kuulanivel	10
ST084107		245	600	80	8	Silmukka	8,3	Silmukka	8,3
ST084115		245	700	80	8	Silmukka	8,3	Silmukka	8,3
ST094692		245	800	80	8	Silmukka	8,3	Silmukka	8,3
ST094420	DD	245	800	80	8	Kuulanivel	10	Kuulanivel	10
ST6005XY	DD	245	100	80	8	Kuulanivel	10	Kuulanivel	10
ST083305		245	500	80	8	Kuulanivel	10	Kuulanivel	10
ST084093		245	500	80	8	Silmukka	8,3	Silmukka	8,3
ST278076		245	400	80	8	Kuulanivel	10	Kuulanivel	10
ST379557		246	400	80	8	Kuulanivel	10	Kuulanpidin	10
ST379646		246	510	80	8	Kuulanivel	10	Kuulanpidin	10
ST0857VL		246	810	80	8	Kuulanivel	10	Kuulanpidin	10
ST0918FG		246	300	80	8	Kuulanivel	10	Kuulanpidin	10
ST4848UL		246	510	80	8	Kuulanivel	10	Kuulanivel	10
ST4849UG		246	400	80	8	Kuulanivel	10	Kuulanivel	10
ST557900		246	810	80	8	Kuulanivel	10	Kuulanpidin	10
ST8399UG		246	1000	81	10	Silmukka	8,3	Silmukka	8,3
ST044334		247	250	80	8	Silmukka	14	Silmukka	6,2
ST006639	RF	248	50	100	6	Kierre	M6	Kierre	M6
ST080845		248	150	55	8	Kierre	M8	Silmukka	8
ST5557620100		254	100	100	10	Kierre	M8	Kierre	M8
ST5557620200		254	200	100	10	Kierre	M8	Kierre	M8
ST5557620300		254	300	100	10	Kierre	M8	Kierre	M8
ST1464BM		255	350	93	6	Silmukka	8,3	Silmukka	8,3
ST6976050100		255	100	100	8	Kierre	M6	Kierre	M6
ST6976050200		255	200	100	8	Kierre	M6	Kierre	M6
ST6976050350		255	350	100	8	Kierre	M6	Kierre	M6
ST6976050500		255	500	100	8	Kierre	M6	Kierre	M6

Tuotenro	Huom.	Pituus mm	Voima F 1 Newton	Isku mm	Männän- varsi halk.	Männänvarren kiinnike	Kiinnikk. reiän halk. mm	Paineputken kiinnike	Kiinnikk. reiän halk. mm
ST6976050750		255	750	100	8	Kierre	M6	Kierre	M6
ST6976050900		255	900	100	8	Kierre	M6	Kierre	M6
ST8516CT		256	500	86	8	Kuulanpidin	10	Kuulanpidin	10
ST5219HC		265	300	60	10	Kierre	M10	Silmukka	8
ST082546		266	300	100	6	Silmukka	6,3	Silmukka	6,3
ST082554		266	350	100	6	Silmukka	6,3	Silmukka	6,3
ST094331		266	400	100	6	Silmukka	6,3	Silmukka	6,3
ST082473		266	50	100	6	Silmukka	6,3	Silmukka	6,3
ST082481		266	100	100	6	Silmukka	6,3	Silmukka	6,3
ST082503		266	150	100	6	Silmukka	6,3	Silmukka	6,3
ST082511		266	200	100	6	Silmukka	6,3	Silmukka	6,3
ST082538		266	250	100	6	Silmukka	6,3	Silmukka	6,3
ST163457		266	75	100	6	Silmukka	6,3	Silmukka	6,3
ST446181		266	60	100	6	Silmukka	6,3	Silmukka	6,3
ST4423DJ	DD	272	300	94	6	Kuulanpidin	10	Kuulanpidin	10
ST1316RC		272	200	94	6	Kuulanpidin	10	Kuulanpidin	10
ST01001	RF	275	50	100	6	Kuulanpidin	10	Kuulanpidin	10
ST3917RU	RF	275	50	100	6	Kuulanpidin	10	Kuulanpidin	10
ST01011		275	50	100	6	Kuulanivel	10	Kuulanivel	10
ST069167		275	350	85	8	Kuulanpidin	13	Kuulanpidin metallia	13
ST6301FO		275	75	100	6	Kuulanpidin	10	Kuulanpidin	10
ST1406DD		276	200	100	6	Kuulanivel	10	Kuulanivel	10
ST5007DV		276	300	100	6	Kuulanivel	10	Kuulanivel	10
ST5009DL		276	350	100	6	Kuulanivel	10	Kuulanivel	10
ST5012DN		276	400	100	6	Kuulanivel	10	Kuulanivel	10
ST592331	DD	276	100	95	8	Kuulanpidin	10	Kuulanpidin	10
ST592382	DD	276	350	95	8	Kuulanpidin	10	Kuulanpidin	10
ST082961		276	100	100	6	Kuulanivel metallia	10	Kuulanivel metallia	10
ST083003		276	250	100	6	Kuulanpidin metallia	10	Kuulanpidin metallia	10
ST4088GS		276	75	100	6	Kuulanivel	10	Kuulanivel	10
ST4931DF		276	50	100	6	Kuulanivel	10	Kuulanivel	10
ST4933DW		276	100	100	6	Kuulanivel	10	Kuulanivel	10
ST4935DM		276	150	100	6	Kuulanivel	10	Kuulanivel	10
ST5004DJ		276	250	100	6	Kuulanivel	10	Kuulanivel	10
ST592366		276	200	95	8	Kuulanpidin	10	Kuulanpidin	10
ST592404		276	450	95	8	Kuulanpidin	10	Kuulanpidin	10
ST5203DA		277	450	85	8	Kuulanpidin metallia	10	Kuulanpidin metallia	10
ST7639EM		277	200	85	8	Kuulanpidin metallia	10	Kuulanpidin metallia	10
ST7642EO	DD	277	300	85	8	Kuulanpidin metallia	10	Kuulanpidin metallia	10
ST084182		285	600	100	8	Silmukka	8,3	Silmukka	8,3
ST084190		285	700	100	8	Silmukka	8,3	Silmukka	8,3
ST084832		285	900	96	10	Silmukka	8,3	Silmukka	8,3
ST084840		285	1000	96	10	Silmukka	8,3	Silmukka	8,3
ST094706		285	800	100	8	Silmukka	8,3	Silmukka	8,3
ST084174		285	500	100	8	Silmukka	8,3	Silmukka	8,3
ST094986		285	1150	96	10	Silmukka	8,3	Silmukka	8,3
ST083399		286	600	100	8	Kuulanivel	10	Kuulanivel	10
ST083402		286	700	100	8	Kuulanivel	10	Kuulanivel	10
ST085146		286	900	99	10	Kuulanivel	10	Kuulanivel	10

Tuotenro	Huom.	Pituus mm	Voima F 1 Newton	Isku mm	Männän- varsi halk.	Männänvarren kiinnike	Kiinnikk. reiän halk. mm	Paineputken kiinnike	Kiinnikk. reiän halk. mm
ST085154		286	1000	99	10	Kuulanivel	10	Kuulanivel	10
ST094439		286	800	100	8	Kuulanivel	10	Kuulanivel	10
ST095303		286	1150	99	10	Kuulanivel	10	Kuulanivel	10
ST083380		286	500	100	8	Kuulanivel	10	Kuulanivel	10
ST536571		289	875	100	8	Silmukka	8,3	Silmukka	8,3
ST9251LY		290	1500	98	10	Silmukka	8,5	Silmukka	8,5
ST0361GW		291	100	75	8	Kuulanpidin metallia	10	Kuulanpidin metallia	10
ST2516NX	DD	300	300	102	8	Kuulanpidin	10	Kuulanpidin	10
ST1144RI		300	100	102	8	Kuulanivel	10	Kuulanivel	10
ST1847lw		300	1300	100	14	Silmukka	10,1	Silmukka	10,1
ST2063LY		300	2100	700	14	Silmukka	10,1	Silmukka	10,1
ST498750		300	250	100	10	Silmukka	8,1	Silmukka	8,1
ST498750		300	250	100	10	Silmukka	8,1	Silmukka	8,1
ST1847LW		302	1300	100	14	Silmukka	10,1	Silmukka	10,1
ST2038LR		302	1500	100	14	Silmukka	10,1	Silmukka	10,1
ST2038LR		302	1500	100	14	Silmukka	10,1	Silmukka	10,1
ST2039LM		302	1700	100	14	Silmukka	10,1	Silmukka	10,1
ST2041LT		302	1900	100	14	Irrotettava silmukka	10,1	Silmukka	10,1
ST2042LO		302	2100	100	14	Silmukka	10,1	Silmukka	10,1
ST2066UA0650		304	650	125	10	Kierre	M8	Kierre	M8
ST9998RA0125		304	125	125	8	Kierre	M8	Kierre	M8
ST9998RA0150		304	150	125	8	Kierre	M8	Kierre	M8
ST9998RA0200		304	200	125	8	Kierre	M6	Kierre	M6
ST9998RA0250		304	250	125	8	Kierre	M6	Kierre	M6
ST082562		305	50	119	6	Silmukka	6,3	Silmukka	6,3
ST082600		305	250	119	6	Silmukka	6,3	Silmukka	6,3
ST082635		305	350	119	6	Silmukka	6,3	Silmukka	6,3
ST094358		305	400	119	6	Silmukka	6,3	Silmukka	6,3
ST082570		305	100	119	6	Silmukka	6,3	Silmukka	6,3
ST082589		305	150	119	6	Silmukka	6,3	Silmukka	6,3
ST082597		305	200	119	6	Silmukka	6,3	Silmukka	6,3
ST082627		305	300	119	6	Silmukka	6,3	Silmukka	6,3
ST2364HO		305	2280	100	14	Silmukka	10,1	Silmukka	10,1
ST381160		306	75	120	6	Silmukka	6,3	Silmukka	6,3
ST744395		309	3000	55	20	Kuulanivel	19	Kuulanivel	19
ST083070		316	200	120	6	Kuulanivel metallia	10	Kuulanivel metallia	10
ST5025DT		316	50	120	6	Kuulanivel	10	Kuulanivel	10
ST5031DG		316	150	120	6	Kuulanivel	10	Kuulanivel	10
ST5033DX		316	250	120	6	Kuulanivel	10	Kuulanivel	10
ST5037DD		316	350	120	6	Kuulanivel	10	Kuulanivel	10
ST065692		316	300	100	8	Silmukka	8,3	Silmukka	8,3
ST083062		316	150	120	6	Kuulanivel metallia	10	Kuulanivel metallia	10
ST1515DW		316	200	120	6	Kuulanivel	10	Kuulanivel	10
ST5027DJ		316	100	120	6	Kuulanivel	10	Kuulanivel	10
ST5035DN		316	300	120	6	Kuulanivel	10	Kuulanivel	10
ST5069DC		316	400	120	6	Kuulanivel	10	Kuulanivel	10
ST050873		318	550	100	8	Silmukka	6,1	Silmukka	6,2
ST4254IH	DD	318	300	100	8	Kuulanivel	10	Kuulanivel	10
ST4256IY	DD	318	300	100	8	Kuulanivel	10	Kuulanivel	10



Tuotenro	Huom.	Pituus mm	Voima F 1 Newton	Isku mm	Männän- varsi halk.	Männänvarren kiinnike	Kiinnikk. reiän halk. mm	Paineputken kiinnike	Kiinnikk. reiän halk. mm
ST148814		319	420	100	8	Silmukka	6	Silmukka	6
ST9971AH	DD	320	300	114	8	Silmukka	8,3	Silmukka	8,3
ST084247		325	500	120	8	Silmukka	8,3	Silmukka	8,3
ST084263		325	700	120	8	Silmukka	8,3	Silmukka	8,3
ST094714		325	600	120	8	Silmukka	8,3	Silmukka	8,3
ST094722		325	800	120	8	Silmukka	8,3	Silmukka	8,3
ST083461		326	600	120	8	Kuulanivel	10	Kuulanivel	10
ST083488		326	700	120	8	Kuulanivel	10	Kuulanivel	10
ST094447		326	800	120	8	Kuulanivel	10	Kuulanivel	10
ST3008AM		326	200	120	8	Kulhällare	10	Kulhällare	10
ST094498		326	500	120	8	Kuulanivel	10	Kuulanivel	10
ST265802		326	150	120	8	Kuulanivel	10	Kuulanivel	10
ST265454		331	370	105	8	Kuulanpidin metallia	13	Silmukka	8,6
ST2029LS		335	1300	100	14	Kuulanivel metallia	16	Kuulanivel metallia	16
ST2357LQ		335	1500	100	14	Kuulanivel metallia	16	Kuulanivel metallia	16
ST2358LL		335	1700	100	14	Kuulanivel metallia	16	Kuulanivel metallia	16
ST2359LG		335	1900	100	14	Kuulanivel metallia	16	Kuulanivel metallia	16
ST2361LN		335	2100	100	14	Kuulanivel metallia	16	Kuulanivel metallia	16
ST6016BU	DD	339	260	109	8	Silmukka	8,3	Silmukka	8,1
ST8700BS		340	350	115	18	Kuulanivel metallia	10	Kuulanivel metallia	10
ST4556PC	DD	344	250	129	8	Kuulanpidin	10	Kuulanpidin metallia	10
ST5558000150		354	150	150	10	Kierre	M8	Kierre	M8
ST5558000250		354	250	150	10	Kierre	M8	Kierre	M8
ST5558000350		354	350	150	10	Kierre	M8	Kierre	M8
ST5558000500		354	500	150	10	Kierre	M8	Kierre	M8
ST5558000700		354	700	150	10	Kierre	M8	Kierre	M8
ST5558000750		354	750	150	10	Kierre	M8	Kierre	M8
ST5558001000		354	1000	150	10	Kierre	M8	Kierre	M8
ST6976560100		356	100	150	8	Kierre	M6	Kierre	M6
ST6976560200		356	200	150	8	Kierre	M6	Kierre	M6
ST6976560350		356	350	150	8	Kierre	M6	Kierre	M6
ST6976560500		356	500	150	8	Kierre	M6	Kierre	M6
ST6976560750		356	750	150	8	Kierre	M6	Kierre	M6
ST6976560900		356	900	150	8	Kierre	M6	Kierre	M6
ST01002	RF	364	100	140	8	Kuulanpidin	10	Kuulanpidin	10
ST3238WF	RF	364	100	140	8	Kuulanpidin	10	Kuulanpidin	10
ST082678		365	150	150	6	Silmukka	6,3	Silmukka	6,3
ST082716		365	350	150	6	Silmukka	6,3	Silmukka	6,3
ST084352		365	400	140	8	Silmukka	8,3	Silmukka	8,3
ST084360		365	500	140	8	Silmukka	8,3	Silmukka	8,3
ST084379		365	600	140	8	Silmukka	8,3	Silmukka	8,3
ST084387		365	700	140	8	Silmukka	8,3	Silmukka	8,3
ST094749		365	800	140	8	Silmukka	8,3	Silmukka	8,3
ST082643		365	50	150	6	Silmukka	6,3	Silmukka	6,3
ST082651		365	100	150	6	Silmukka	6,3	Silmukka	6,3
ST082686		365	200	150	6	Silmukka	6,3	Silmukka	6,3
ST082694		365	250	150	6	Silmukka	6,3	Silmukka	6,3
ST082708		365	300	150	6	Silmukka	6,3	Silmukka	6,3
ST297410		365	250	140	8	Silmukka	8,3	Silmukka	8,3

Tuotenro	Huom.	Pituus mm	Voima F 1 Newton	Isku mm	Männän- varsi halk.	Männänvarren kiinnike	Kiinnikk. reiän halk. mm	Paineputken kiinnike	Kiinnikk. reiän halk. mm
ST364746		365	300	140	8	Silmukka	8,3	Silmukka	8,3
ST083542		366	500	140	8	Kuulanivel	10	Kuulanivel	10
ST083550		366	600	140	8	Kuulanivel	10	Kuulanivel	10
ST083569		366	700	140	8	Kuulanivel	10	Kuulanivel	10
ST094455		366	800	140	8	Kuulanivel	10	Kuulanivel	10
ST083534		366	400	140	8	Kuulanivel	10	Kuulanivel	10
ST382035		366	75	150	6	Silmukka	6,3	Silmukka	6,3
ST6756RS		366	400	150	6	Silmukka	6,3	Silmukka	6,3
ST905585		366	300	140	8	Kuulanivel metallia	10	Kuulanivel metallia	10
ST3072XV		370	150	125		Kierre	M8	Silmukka	
ST2383SR1700		370	1700	150	14	Kierre	M10	Kierre	M10
ST7836BZ	DD	375	200	145	8	Kuulanpidin metallia	10	Kuulanpidin metallia	10
ST01012		375	100	150	6	Kuulanivel	10	Kuulanivel	10
ST5072DE		376	50	150	6	Kuulanivel	10	Kuulanivel	10
ST5077DG		376	150	150	6	Kuulanivel	10	Kuulanivel	10
ST5082DZ		376	300	150	6	Kuulanivel	10	Kuulanivel	10
ST5084DP		376	350	150	6	Kuulanivel	10	Kuulanivel	10
ST1205RU		376	400	150	6	Kuulanivel	10	Kuulanivel	10
ST1562DH		376	200	150	6	Kuulanivel	10	Kuulanivel	10
ST5075DQ		376	100	150	6	Kuulanivel	10	Kuulanivel	10
ST5079DX		376	250	150	6	Kuulanivel	10	Kuulanivel	10
ST5897PZ		377	2500	146		Kierre	M8	Kierre	M8
ST3571IY		380	1700	102	14	Silmukka	10	Silmukka	10
ST779539		384	120	145	8	Kuulanpidin	10	Kuulanpidin	10
ST084875		385	900	146	10	Silmukka	8,3	Silmukka	8,3
ST084883		385	1000	146	10	Silmukka	8,3	Silmukka	8,3
ST094994		385	1150	146	10	Silmukka	8,3	Silmukka	8,3
ST085189		386	900	150	10	Kuulanivel	10	Kuulanivel	10
ST085197		386	1000	150	10	Kuulanivel	10	Kuulanivel	10
ST095311		386	1150	150	10	Kuulanivel	10	Kuulanivel	10
697656500K5D3		386	500	150	8	Kuulanivel	10	Haarukka	6
ST9347QA	DD	390	250	145	8	Kuulanpidin metallia	10	Kuulanpidin metallia	10
ST3875KC		393	170	148	8	Kuulanpidin	10	Kuulanivel	10
ST2482LQ		393	170	148	8	Kuulanpidin	10	Kuulanivel	10
ST2341FW		399	0	113	10	Kierre	10	Kuulanivel	10
ST0135HD	DD	399	380	150	8	Kuulanpidin metallia	10	Kuulanpidin metallia	10
ST048550		401	1300	148	10	Silmukka	8,1	Silmukka	8,1
ST8639CM		401		148	10	Silmukka	8,1	Silmukka	8,1
ST1851LT		402	1300	150	14	Silmukka	10,1	Silmukka	10,1
ST2043LJ		402	1500	105	14	Silmukka	10,1	Silmukka	10,1
ST2044LE		402	1700	105	14	Irrotettava silmukka	10,1	Silmukka	10,1
ST2046LV		402	1900	105	14	Silmukka	10,1	Silmukka	10,1
ST2047LQ		402	2100	105	14	Silmukka	10,1	Silmukka	10,1
ST0123EE		405	170	160	8	Silmukka	8,3	Silmukka	8,3
ST084484		405	600	160	8	Silmukka	8,3	Silmukka	8,3
ST094757		405	800	160	8	Silmukka	8,3	Silmukka	8,3
ST094781		405	350	160	8	Silmukka	8,3	Silmukka	8,3
ST084395		405	100	160	8	Silmukka	8,3	Silmukka	8,3
ST084409		405	200	160	8	Silmukka	8,3	Silmukka	8,3

Tuotenro	Huom.	Pituus mm	Voima F 1 Newton	Isku mm	Männän- varsi halk.	Männänvarren kiinnike	Kiinnikk. reiän halk. mm	Paineputken kiinnike	Kiinnikk. reiän halk. mm
ST084417		405	300	160	8	Silmukka	8,3	Silmukka	8,3
ST084425		405	400	160	8	Silmukka	8,3	Silmukka	8,3
ST084476		405	500	160	8	Silmukka	8,3	Silmukka	8,3
ST084492		405	700	160	8	Silmukka	8,3	Silmukka	8,3
ST094765		405	150	160	8	Silmukka	8,3	Silmukka	8,3
ST094773		405	250	160	8	Silmukka	8,3	Silmukka	8,3
ST083607		406	400	160	8	Kuulanivel	10	Kuulanivel	10
ST083615		406	500	160	8	Kuulanivel	10	Kuulanivel	10
ST094463		406	800	160	8	Kuulanivel	10	Kuulanivel	10
ST095656		406	350	160	8	Kuulanivel	10	Kuulanivel	10
ST3526AM		406	2500	150	14	Silmukka	10,1	Silmukka	10,1
ST083577		406	100	160	8	Kuulanivel	10	Kuulanivel	10
ST083585		406	200	160	8	Kuulanivel	10	Kuulanivel	10
ST083593		406	300	160	8	Kuulanivel	10	Kuulanivel	10
ST083623		406	600	160	8	Kuulanivel	10	Kuulanivel	10
ST083631		406	700	160	8	Kuulanivel	10	Kuulanivel	10
ST095621		406	150	160	8	Kuulanivel	10	Kuulanivel	10
ST095648		406	250	160	8	Kuulanivel	10	Kuulanivel	10
ST5175IQ	DD	410	300	159	8	Kuulanpidin	10	Kuulanpidin	10
ST9065XS	DD	410	50	159	6	Kuulanivel metallia	10	Kuulanivel metallia	10
ST4471PW		410	100	159	8	Kuulanivel metallia	10	Kuulanivel metallia	
555800500K2D2S2		413	500	150	10	Silmukka	8,1	Silmukka	8,1
555800600K7D7S2		413	600	150	10	Kuulanivel metallia	13	Kuulanivel metallia	13
ST3018XA		415	500	165	10	Kierre	M10	Silmukka	8,2
ST6743CS		423	180	158	8	Kuulanpidin metallia	10	Kuulanpidin metallia	10
ST052299		425	300	150	8	Suora kuulanivel	8	Silmukka	6,2
ST055468		425	380	150	8	Suora kuulanivel	8	Silmukka	6,2
ST080640		425	500	150	8	Suora kuulanivel	8	Silmukka	8,2
ST088374		425	700	150	8	Suora kuulanivel	8	Silmukka	8,2
ST056820		428	500	155	8	Silmukka	6,1	Silmukka	6,2
ST056839		428	400	155	8	Silmukka	6,1	Silmukka	6,2
ST085855		430	1500	150	14	Kuulanpidin metallia	16	Kuulanpidin metallia	16
ST085863		430	1700	150	14	Kuulanpidin metallia	16	Kuulanpidin metallia	16
ST2033LP		435	1300	150	14	Kuulanivel metallia	16	Kuulanivel metallia	16
ST2362LI		435	1500	150	14	Kuulanivel metallia	16	Kuulanivel metallia	16
ST2363LD		435	1700	150	14	Kuulanivel metallia	16	Kuulanivel metallia	16
ST2364LZ		435	1900	150	14	Kuulanivel metallia	16	Kuulanivel metallia	16
ST2365LU		435	2100	150	14	Kuulanivel metallia	16	Kuulanivel metallia	16
ST089370		436	350	190	8	Kierre	M8	M8/M8	M8
ST2965XL		436	900	180	10	Kierre	M10	Silmukka	8,3
ST2993XD		436	500	180	10	Kierre	M10	Silmukka	8,3
ST2994XZ		436	700	180	10	Kierre	M10	Silmukka	8,3
ST4765VR	DD	440	200	170	8	Kulled glappfri	10	Kulled glappfri	10
ST084549		445	500	180	8	Silmukka	8,3	Silmukka	8,3
ST084557		445	600	180	8	Silmukka	8,3	Silmukka	8,3
ST084565		445	700	180	8	Silmukka	8,3	Silmukka	8,3
ST094803		445	150	180	8	Silmukka	8,3	Silmukka	8,3
ST094811		445	250	180	8	Silmukka	8,3	Silmukka	8,3
ST094838		445	350	180	8	Silmukka	8,3	Silmukka	8,3

Tuotenro	Huom.	Pituus mm	Voima F 1 Newton	Isku mm	Männän- varsi halk.	Männänvarren kiinnike	Kiinnikk. reiän halk. mm	Paineputken kiinnike	Kiinnikk. reiän halk. mm
ST094846		445	800	180	8	Silmukka	8,3	Silmukka	8,3
9057RL/0150P1T1	RF	445	150	180	8	Silmukka	8,1	Silmukka	8,1
9057RL/0200P1T1	RF	445	200	180	8	Silmukka	8,1	Silmukka	8,1
ST084506		445	100	180	8	Silmukka	8,3	Silmukka	8,3
ST084514		445	200	180	8	Silmukka	8,3	Silmukka	8,3
ST084522		445	300	180	8	Silmukka	8,3	Silmukka	8,3
ST086363		445	400	180	8	Silmukka	8,3	Silmukka	8,3
ST913286		445	200	180	8	Silmukka	8,3	Silmukka	8,3
ST083690		446	500	180	8	Kuulanivel	10	Kuulanivel	10
ST083704		446	600	180	8	Kuulanivel	10	Kuulanivel	10
ST083712		446	700	180	8	Kuulanivel	10	Kuulanivel	10
ST094528		446	250	180	8	Kuulanivel	10	Kuulanivel	10
ST094536		446	350	180	8	Kuulanivel	10	Kuulanivel	10
ST094544		446	800	180	8	Kuulanivel	10	Kuulanivel	10
ST083658		446	100	180	8	Kuulanivel	10	Kuulanivel	10
ST083666		446	200	180	8	Kuulanivel	10	Kuulanivel	10
ST083674		446	300	180	8	Kuulanivel	10	Kuulanivel	10
ST083682		446	400	180	8	Kuulanivel	10	Kuulanivel	10
ST094501		446	150	180	8	Kuulanivel	10	Kuulanivel	10
ST5558430150		456	150	200	10	Kierre	M8	Kierre	M8
ST5558430250		456	250	200	10	Kierre	M8	Kierre	M8
ST5558430350		456	350	200	10	Kierre	M8	Kierre	M8
ST5558430500		456	500	200	10	Kierre	M8	Kierre	M8
ST5558430600		456	600	200	10	Kierre	M8	Kierre	M8
ST5558430750		456	750	200	10	Kierre	M8	Kierre	M8
ST5558431000		456	1000	200	10	Kierre	M8	Kierre	M8
ST2981XT		460	300	195	10	Kierre	M10	Silmukka	8,3
ST2983XJ		460	500	195	10	Kierre	M10	Silmukka	8,3
ST2984XE		460	700	195	10	Kierre	M10	Silmukka	8,3
ST2987XQ		460	900	195	10	Kierre	M10	Silmukka	8,3
ST6976990100		462	100	200	8	Kierre	M6	Kierre	M6
ST6976990200		462	200	200	8	Kierre	M6	Kierre	M6
ST6976990350		462	350	200	8	Kierre	M6	Kierre	M6
ST6976990500		462	500	200	8	Kierre	M6	Kierre	M6
ST6976990750		462	750	200	8	Kierre	M6	Kierre	M6
ST6976990900		462	900	200	8	Kierre	M6	Kierre	M6
ST017974		470	1200	195	10	Kierre	M10	Silmukka	8,3
ST2384SM2300		470	2300	200	14	Kierre	M10	Kierre	M10
ST2947WR	RF	484	200	200	8	Kuulanpidin	10	Kuulanpidin	10
ST084573		485	100	200	8	Silmukka	8,3	Silmukka	8,3
ST084611		485	400	200	8	Silmukka	8,3	Silmukka	8,3
ST094889		485	800	200	8	Silmukka	8,3	Silmukka	8,3
ST6536SN	DD	485	50	200	6	Kuulanpidin	10	Kuulanpidin	10
9064RU/0350P1T1	RF	485	350	200	10	Silmukka	8,1	Silmukka	8,1
ST01003	RF	485	200	200	8	Kuulanpidin	10	Kuulanpidin	10
ST01013		485	200	200	8	Kuulanivel	10	Kuulanivel	10
ST084581		485	200	200	8	Silmukka	8,3	Silmukka	8,3
ST084603		485	300	200	8	Silmukka	8,3	Silmukka	8,3
ST084638		485	500	200	8	Silmukka	8,3	Silmukka	8,3

Tuotenro	Huom.	Pituus mm	Voima F 1 Newton	Isku mm	Männän- varsi halk.	Männänvarren kiinnike	Kiinnikk. reiän halk. mm	Paineputken kiinnike	Kiinnikk. reiän halk. mm
ST084646		485	600	200	8	Silmukka	8,3	Silmukka	8,3
ST084654		485	700	200	8	Silmukka	8,3	Silmukka	8,3
ST084913		485	900	196	10	Silmukka	8,3	Silmukka	8,3
ST084921		485	1000	196	10	Silmukka	8,3	Silmukka	8,3
ST094854		485	150	200	8	Silmukka	8,3	Silmukka	8,3
ST094862		485	250	200	8	Silmukka	8,3	Silmukka	8,3
ST094870		485	350	200	8	Silmukka	8,3	Silmukka	8,3
ST095001		485	1150	196	10	Silmukka	8,3	Silmukka	8,3
ST083720		486	100	200	8	Kuulanivel	10	Kuulanivel	10
ST083739		486	200	200	8	Kuulanivel	10	Kuulanivel	10
ST083747		486	300	200	8	Kuulanivel	10	Kuulanivel	10
ST083755		486	400	200	8	Kuulanivel	10	Kuulanivel	10
ST083763		486	500	200	8	Kuulanivel	10	Kuulanivel	10
ST083771		486	600	200	8	Kuulanivel	10	Kuulanivel	10
ST083798		486	700	200	8	Kuulanivel	10	Kuulanivel	10
ST085227		486	900	200	10	Kuulanivel	10	Kuulanivel	10
ST085235		486	1000	200	10	Kuulanivel	10	Kuulanivel	10
ST094552		486	150	200	8	Kuulanivel	10	Kuulanivel	10
ST094560		486	250	200	8	Kuulanivel	10	Kuulanivel	10
ST094579		486	350	200	8	Kuulanivel	10	Kuulanivel	10
ST094587		486	800	200	8	Kuulanivel	10	Kuulanivel	10
ST095338		486	1150	200	10	Kuulanivel	10	Kuulanivel	10
ST047953		489	450	200	8	Suora kuulanivel	8	Silmukka	8,6
ST205222		489	500	200	8	Suora kuulanivel	8	Silmukka	8,6
ST3089GV	DD	489	450	200	8	Suora kuulanivel	8	Silmukka	8,1
ST823503	DD	489	350	200	8	Suora kuulanivel	8	Silmukka	8,1
ST056685		489	600	200	8	Suora kuulanivel	8	Silmukka	8,6
ST823775		490	700	200	8	Suora kuulanivel	8	Silmukka	8,1
ST275360		491	800	200	10	Suora kuulanivel	8	Silmukka	8,6
ST265659		491	900	200	10	Suora kuulanivel	8	Silmukka	8,6
ST164089		493	1000	201	10	Kuulanivel metallia	8	Silmukka	8,6
ST049492		494	400	198	8	Kuulanivel metallia	13	Silmukka	8,6
ST281271		494	600	198	8	Kuulanivel metallia	13	Silmukka	8,6
ST055832		494	700	198	8	Kuulanivel metallia	13	Silmukka	8,6
ST055840		494	800	198	8	Kuulanivel metallia	13	Silmukka	8,6
ST056022		494	500	198	8	Kuulanivel metallia	13	Silmukka	8,6
ST058807		494	350	198	8	Kuulanivel metallia	13	Silmukka	8,6
ST1503BT		500	300	200	8	Silmukka	8,3	Silmukka	8,3
ST845779	DD	500	200	200	8	Kuulanivel metallia	10	Kuulanivel metallia	10
ST281476		500	375	200	8	Kuulanivel metallia	10	Silmukka	8,2
ST553247		500	450	200	8	Kuulanivel metallia	10	Silmukka	8,2
ST1971KE	DD	501	150	200	8	Kuulanpidin metallia	10	Kuulanpidin metallia	10
ST1996BD		501	780	174	8	Kuulanpidin	10	Kuulanpidin	10
ST2048LL		501	1500	200	14	Silmukka	10,1	Silmukka	10,15
ST2051LN		501	1900	200	14	Silmukka	10,1	Silmukka	10,15
ST663042		501	1000	200	10	Silmukka	8,3	Silmukka	8,3
ST2052LI		502	2100	200	14	Silmukka	10,1	Silmukka	10,1
ST079499		502	220	198	8	Kuulanpidin metallia	13	Kuulanpidin metallia	13
ST1854LE		502	1300	200	14	Silmukka	10,1	Silmukka	10,1
ST2048LL		502	1500	200	14	Silmukka	10,1	Silmukka	10,1
ST2049LG		502	1700	200	14	Silmukka	10,1	Silmukka	10,1
ST2051LN		502	1900	200	14	Silmukka	10,1	Silmukka	10,1

Tuotenro	Huom.	Pituus mm	Voima F 1 Newton	Isku mm	Männän- varsi halk.	Männänvarren kiinnike	Kiinnikk. reiän halk. mm	Paineputken kiinnike	Kiinnikk. reiän halk. mm
ST7374AL		509	530	199	8	Kuulanpidin	10	Kuulanpidin	10
697699800K3D3S2		510	800	175	8	Haarukka	6	Haarukka	6
ST291919		512	610	197	8	Kuulanpidin	10	Kuulanpidin	8,3
ST825956		513	150	215	8	Kuulanivel	10	Kuulanivel	10
ST3002XJ		515	500	210	10	Kierre	M10	Silmukka	8,2
ST084670		525	200	220	8	Silmukka	8,3	Silmukka	8,3
ST084689		525	300	220	8	Silmukka	8,3	Silmukka	8,3
ST084697		525	400	220	8	Silmukka	8,3	Silmukka	8,3
ST084719		525	600	220	8	Silmukka	8,3	Silmukka	8,3
ST094927		525	800	220	8	Silmukka	8,3	Silmukka	8,3
ST084662		525	100	220	8	Silmukka	8,3	Silmukka	8,3
ST084700		525	500	220	8	Silmukka	8,3	Silmukka	8,3
ST084727		525	700	220	8	Silmukka	8,3	Silmukka	8,3
ST094897		525	150	220	8	Silmukka	8,3	Silmukka	8,3
ST094900		525	250	220	8	Silmukka	8,3	Silmukka	8,3
ST094919		525	350	220	8	Silmukka	8,3	Silmukka	8,3
ST3003XE		525	700	210	10	Kierre	M10	Silmukka	8,2
ST094595		526	150	220	8	Kuulanivel	10	Kuulanivel	10
ST094617		526	350	220	8	Kuulanivel	10	Kuulanivel	
ST9332DC		526	900	220	8	Kuulanivel	10	Kuulanivel	10
ST083801		526	100	220	8	Kuulanivel	10	Kuulanivel	10
ST083828		526	200	220	8	Kuulanivel	10	Kuulanivel	10
ST083836		526	300	220	8	Kuulanivel	10	Kuulanivel	10
ST083844		526	400	220	8	Kuulanivel	10	Kuulanivel	10
ST083852		526	500	220	8	Kuulanivel	10	Kuulanivel	10
ST083860		526	600	220	8	Kuulanivel	10	Kuulanivel	10
ST083879		526	700	220	8	Kuulanivel	10	Kuulanivel	10
ST094609		526	250	220	8	Kuulanivel	10	Kuulanivel	10
ST094625		526	800	220	8	Kuulanivel	10	Kuulanivel	10
ST3587SC		527	450	210	8	Kuulanpidin	10	Kuulanpidin	10
ST085944		531	1900	200	14	Kuulanivel metallia	16	Kuulanivel metallia	16
ST2036LA		535	1300	200	14	Kuulanivel metallia	16	Kuulanivel metallia	16
ST2367LK		535	1700	200	14	Kuulanivel metallia	16	Kuulanivel metallia	16
ST2369LA		535	2100	200	14	Vinkelkulled	16	Vinkelkulled	16
ST2366LP		536	1500	200	14	Kuulanivel metallia	16	Kuulanivel metallia	16
ST2368LF		536	1900	200	14	Kuulanivel metallia	16	Kuulanivel metallia	16
ST107417		537	440	200	8	Kuulanpidin	10	Kuulanpidin	10
ST262145		549	630	219	8	Silmukka	8,3	Silmukka	8,3
ST161985		551	800	228	10	Silmukka	8,1	Silmukka	8,1
ST555 8940150		552	150	250	10	Kierre	M8	Kierre	M8
ST5558940250		552	250	250	10	Kierre	M8	Kierre	M8
ST5558940350		552	350	250	10	Kierre	M8	Kierre	M8
ST5558940500		552	500	250	10	Kierre	M8	Kierre	M8
ST5558940750		552	750	250	10	Kierre	M8	Kierre	M8
ST5558940850		552	850	250	10	Kierre	M8	Kierre	M8
ST5558941000		552	1000	250	10	Kierre	M8	Kierre	M8
ST6977370150		560	150	250	8	Kierre	M6	Kierre	M6
ST6977370200		560	200	250	8	Kierre	M6	Kierre	M6
ST6977370300		560	300	250	8	Kierre	M6	Kierre	M6

Tuotenro	Huom.	Pituus mm	Voima F 1 Newton	Isku mm	Männän- varsi halk.	Männänvarren kiinnike	Kiinnikk. reiän halk. mm	Paineputken kiinnike	Kiinnikk. reiän halk. mm
ST6977370500		560	750	250	8	Kierre	M6	Kierre	M6
ST6977370750		560	750	250	8	Kierre	M6	Kierre	M6
ST2385SH1800		570	1800	250	14	Kierre	M10	Kierre	M10
ST2385SH2300		570	2300	250	14	Kierre	M10	Kierre	M10
ST1815BJ		577	275	225	8	Kuulanpidin	10	Kuulanpidin	10
ST7288GH		580	610	250	8	Kierre	8	Silmukka	8,6
ST084735		585	100	250	8	Silmukka	8,3	Silmukka	8,3
ST084786		585	500	250	8	Silmukka	8,3	Silmukka	8,3
ST084972		585	1000	246	10	Silmukka	8,3	Silmukka	8,3
ST094943		585	250	250	8	Silmukka	8,3	Silmukka	8,3
ST094951		585	350	250	8	Silmukka	8,3	Silmukka	8,3
ST094978		585	800	250	8	Silmukka	8,3	Silmukka	8,3
ST095028		585	1150	246	10	Silmukka	8,3	Silmukka	8,3
ST084743		585	200	250	8	Silmukka	8,3	Silmukka	8,3
ST084751		585	300	250	8	Silmukka	8,3	Silmukka	8,3
ST084778		585	400	250	8	Silmukka	8,3	Silmukka	8,3
ST084794		585	600	250	8	Silmukka	8,3	Silmukka	8,3
ST084808		585	700	250	8	Silmukka	8,3	Silmukka	8,3
ST084964		585	900	246	10	Silmukka	8,3	Silmukka	8,3
ST094935		585	150	250	8	Silmukka	8,3	Silmukka	8,3
ST493023		585	750	250	8	Silmukka	8,3	Silmukka	8,3
ST083925		586	500	250	8	Kuulanivel	10	Kuulanivel	10
ST085278		586	900	249	10	Kuulanivel	10	Kuulanivel	10
ST094676		586	800	250	8	Kuulanivel	10	Kuulanivel	10
ST095346		586	1150	249	10	Kuulanivel	10	Kuulanivel	10
9061RI/0150P4T4	RF	586	150	250	8	Kuulanivel	10	Kuulanivel	10
9061RI/0200P4T4	RF	586	200	250	8	Kuulanivel	10	Kuulanivel	10
9061RI/0250P4T4	RF	586	250	250	8	Kuulanivel	10	Kuulanivel	10
ST083887		586	100	250	8	Kuulanivel	10	Kuulanivel	10
ST083895		586	200	250	8	Kuulanivel	10	Kuulanivel	10
ST083909		586	300	250	8	Kuulanivel	10	Kuulanivel	10
ST083917		586	400	250	8	Kuulanivel	10	Kuulanivel	10
ST083933		586	600	250	8	Kuulanivel	10	Kuulanivel	10
ST083941		586	700	250	8	Kuulanivel	10	Kuulanivel	10
ST085286		586	1000	249	10	Kuulanivel	10	Kuulanivel	10
ST094633		586	150	250	8	Kuulanivel	10	Kuulanivel	10
ST094641		586	250	250	8	Kuulanivel	10	Kuulanivel	10
ST094668		586	350	250	8	Kuulanivel	10	Kuulanivel	10
ST7923BM		586	500	250	8	Kuulanpidin	10	Kuulanpidin	10
ST6839LF	DD	599	150	250	8	Kuulanivel metallia	10	Kuulanivel metallia	10
555894600K3D3S1		600	600	250	10	Haarukka	8	Haarukka	8
555894600K3D3S2		600	600	250	10	Haarukka	8	Haarukka	8
ST6914LI	DD	600	300	250	8	Kuulanpidin	10	Kuulanpidin	10
ST058157		600	1000	245	10	Silmukka	8,1	Silmukka	8,2
ST102911		600	200	250	10	Silmukka	8,3	Silmukka	8,3
ST1858LL		600	1300	250	14	Silmukka	10,1	Silmukka	10,1
ST2056LP		600	1700	250	14	Silmukka	10,1	Silmukka	10,1
ST2057LK		600	1900	250	14	Silmukka	10,1	Silmukka	10,1
ST2058LF		600	2100	250	14	Irrottava silmukka	10,1	Silmukka	10,1
ST4736BC		600	1500	245	10	Silmukka	8,1	Silmukka	8,2

Tuotenro	Huom.	Pituus mm	Voima F 1 Newton	Isku mm	Männän- varsi halk.	Männänvarren kiinnike	Kiinnikk. reiän halk. mm	Paineputken kiinnike	Kiinnikk. reiän halk. mm
ST061468		602	530	253	8	Silmukka	8,3	Silmukka	8,3
ST1858LL		602	1300	250	14	Silmukka	10,1	Silmukka	10,1
ST2055LU		602	1500	250	14	Silmukka	10,1	Silmukka	10,1
ST7907RV		607	1500	245	10	Kuulanpidin	13	Kuulanpidin metallia	13
697737400K3D3S2	, ML	608	400	250	8	Haarukka	6	Haarukka	6
697737600K3D3S2	, ML	608	600	250	8	Haarukka	6	Haarukka	6
697737400K3D3S1	, SR	608	400	250	8	Haarukka	6	Haarukka	6
697737600K3D3S1	, SR	608	600	250	8	Haarukka	6	Haarukka	6
697737500K3D3S2	ML	608	500	250	8	Haarukka	6	Haarukka	6
697737500K3D3S1	SR	608	500	250	8	Haarukka	6	Haarukka	6
ST940151		629	680	206	8	Kuulanpidin metallia	10	Kuulanpidin metallia	10
ST2075LI		635	1300	250	14	Kuulanivel metallia	16	Kuulanivel metallia	16
ST2371LH		635	1500	250	14	Kuulanivel metallia	16	Kuulanivel metallia	16
ST2372LC		635	1700	250	14	Kuulanivel metallia	16	Kuulanivel metallia	16
ST2373LY		635	1900	250	14	Kuulanivel metallia	16	Kuulanivel metallia	16
ST2374LT		635	2100	250	14	Kuulanivel metallia	16	Kuulanivel metallia	16
ST3099XB		635	700	275	10	Kierre	M10	Silmukka	8,3
ST3107XE		635	900	275	10	Kierre	M10	Silmukka	8,3
ST5814VK		635	1600	250	14	Kuulanivel	16	Kuulanivel	16
ST5017DP		654	270	259	8	Kuulanpidin metallia	10	Kuulanpidin	10
ST8593BR		654	270	275	8	Kuulanpidin	10	Kuulanpidin	10
ST5559320150		654	150	300	10	Kierre	M8	Kierre	M8
ST5559320250		654	250	300	10	Kierre	M8	Kierre	M8
ST5559320350		654	350	300	10	Kierre	M8	Kierre	M8
ST5559320500		654	500	300	10	Kierre	M8	Kierre	M8
ST5559320750		654	750	300	10	Kierre	M8	Kierre	M8
ST5559320850		654	850	300	10	Kierre	M8	Kierre	M8
ST5559321000		654	1000	300	10	Kierre	M8	Kierre	M8
ST2386SC		670	1200	300	14	Kierre	M10	Kierre	M10
ST084980		685	700	296	10	Silmukka	8,3	Silmukka	8,3
ST095036		685	150	296	10	Silmukka	8,3	Silmukka	8,3
ST095044		685	200	296	10	Silmukka	8,3	Silmukka	8,3
ST095060		685	300	296	10	Silmukka	8,3	Silmukka	8,3
ST095087		685	400	296	10	Silmukka	8,3	Silmukka	8,3
ST095109		685	600	296	10	Silmukka	8,3	Silmukka	8,3
ST097306		685	1150	296	10	Silmukka	8,3	Silmukka	8,3
ST0004	RF	685	400	300	10	Kuulanpidin	10	Kuulanpidin	10
ST3645WN	RF	685	400	300	10	Kuulanpidin	10	Kuulanpidin	10
ST01014		685	400	300	10	Kuulanivel	10	Kuulanivel	10
ST084999		685	800	296	10	Silmukka	8,3	Silmukka	8,3
ST085014		685	900	296	10	Silmukka	8,3	Silmukka	8,3
ST085022		685	1000	296	10	Silmukka	8,3	Silmukka	8,3
ST095052		685	250	296	10	Silmukka	8,3	Silmukka	8,3
ST095079		685	350	296	10	Silmukka	8,3	Silmukka	8,3
ST095095		685	500	296	10	Silmukka	8,3	Silmukka	8,3
ST6989DA		685	450	300	10	Suora kuulanivel	8	Silmukka	8,2
ST085294		686	700	300	10	Kuulanivel	10	Kuulanivel	10
ST085308		686	800	300	10	Kuulanivel	10	Kuulanivel	10
ST 085 316		686	900	300	10	Kuulanivel	10	Kuulanivel	10
ST085324		686	1000	300	10	Kuulanivel	10	Kuulanivel	10



Tuotenro	Huom.	Pituus mm	Voima F 1 Newton	Isku mm	Männän- varsi halk.	Männänvarren kiinnike	Kiinnikk. reiän halk. mm	Paineputken kiinnike	Kiinnikk. reiän halk. mm
ST095354		686	150	300	10	Kuulanivel	10	Kuulanivel	10
ST095427		686	600	300	10	Kuulanivel	10	Kuulanivel	10
ST095435		686	1150	300	10	Kuulanivel	10	Kuulanivel	10
ST095362		686	200	300	10	Kuulanivel	10	Kuulanivel	10
ST095370		686	250	300	10	Kuulanivel	10	Kuulanivel	10
ST095389		686	300	300	10	Kuulanivel	10	Kuulanivel	10
ST095397		686	350	300	10	Kuulanivel	10	Kuulanivel	10
ST095400		686	400	300	10	Kuulanivel	10	Kuulanivel	10
ST095419		686	500	300	10	Kuulanivel	10	Kuulanivel	10
ST1862LI		702	1300	300	14	Silmukka	10,1	Silmukka	10,1
ST2059LA		702	1500	300	14	Silmukka	10,1	Silmukka	10,1
ST2061LH		702	1700	300	14	Silmukka	10,1	Silmukka	10,1
ST2062LC		702	1900	300	14	Silmukka	10,1	Silmukka	10,1
ST2063LY		702	2100	300	14	Silmukka	10,1	Silmukka	10,1
ST2078LU		735	1300	300	14	Kuulanivel metallia	16	Kuulanivel metallia	16
ST2375LO		735	1500	300	14	Kuulanivel metallia	16	Kuulanivel metallia	16
ST2376LJ		735	1700	300	14	Kuulanivel metallia	16	Kuulanivel metallia	16
ST2377LE		735	1900	300	14	Kuulanivel metallia	16	Kuulanivel metallia	16
ST2379LV		735	2100	300	14	Kuulanivel metallia	16	Kuulanivel metallia	16
ST6982NW		735	900	300	14	Kuulanivel metallia	16	Kuulanivel metallia	Ø16
ST498939		750	760	300	10	Silmukka	8,1	Silmukka	8,1
2063UP1100KD7S2	ML	755	1100	300	10	Kuulanivel	13	Kuulanivel	13
ST3464WU	ML	755	1100	250	10	Kuulanivel metallia	13	Kuulanivel metallia	13
2063UP1100K7D7		755	1100	300	10	Kuulanivel	13	Kuulanivel	13
ST5559750150		756	150	350	10	Kierre	M8	Kierre	M8
ST5559750250		756	250	350	10	Kierre	M8	Kierre	M8
ST5559750350		756	350	350	10	Kierre	M8	Kierre	M8
ST5559750500		756	500	350	10	Kierre	M8	Kierre	M8
ST5559750650		756	650	350	10	Kierre	M8	Kierre	M8
ST5559750750		756	750	350	10	Kierre	M8	Kierre	M8
ST5559750850		756	850	350	10	Kierre	M8	Kierre	M8
ST5559751000		756	1000	350	10	Kierre	M8	Kierre	M8
ST085049		785	800	346	10	Silmukka	8,3	Silmukka	8,3
ST085057		785	900	346	10	Silmukka	8,3	Silmukka	8,3
ST085065		785	1000	346	10	Silmukka	8,3	Silmukka	8,3
ST095125		785	200	346	10	Silmukka	8,3	Silmukka	8,3
ST095133		785	250	346	10	Silmukka	8,3	Silmukka	8,3
ST095141		785	300	346	10	Silmukka	8,3	Silmukka	8,3
ST095168		785	400	346	10	Silmukka	8,3	Silmukka	8,3
ST095176		785	350	346	10	Silmukka	8,3	Silmukka	8,3
ST095184		785	500	346	10	Silmukka	8,3	Silmukka	8,3
ST095206		785	1150	346	10	Silmukka	8,3	Silmukka	8,3
ST085030		785	700	346	10	Silmukka	8,3	Silmukka	8,3
ST095117		785	150	346	10	Silmukka	8,3	Silmukka	8,3
ST095192		785	600	346	10	Silmukka	8,3	Silmukka	8,3
ST085332		786	700	349	10	Kuulanivel	10	Kuulanivel	10
ST085340		786	800	349	10	Kuulanivel	10	Kuulanivel	10
ST085359		786	900	349	10	Kuulanivel	10	Kuulanivel	10
ST095451		786	200	349	10	Kuulanivel	10	Kuulanivel	10
ST095478		786	250	349	10	Kuulanivel	10	Kuulanivel	10

Tuotenro	Huom.	Pituus mm	Voima F 1 Newton	Isku mm	Männän- varsi halk.	Männänvarren kiinnike	Kiinnikk. reiän halk. mm	Paineputken kiinnike	Kiinnikk. reiän halk. mm
ST095486		786	300	349	10	Kuulanivel	10	Kuulanivel	10
ST095494		786	350	349	10	Kuulanivel	10	Kuulanivel	10
ST095524		786	600	349	10	Kuulanivel	10	Kuulanivel	10
ST095532		786	1150	349	10	Kuulanivel	10	Kuulanivel	10
ST085367		786	1000	349	10	Kuulanivel	10	Kuulanivel	10
ST095443		786	150	349	10	Kuulanivel	10	Kuulanivel	10
ST095508		786	400	349	10	Kuulanivel	10	Kuulanivel	10
ST095516		786	500	349	10	Kuulanivel	10	Kuulanivel	10
ST207659		800	5200	300	20	Silmukka	14,4	Silmukka	14,4
ST099651		800	1000	350	10	Silmukka	8,1	Silmukka	8,2
ST2064LT		802	1500	350	14	Silmukka	10,1	Silmukka	10,1
ST1865LU		802	1300	350	14	Silmukka	10,1	Silmukka	10,1
ST2065LO		802	1700	350	14	Irrotettava silmukka	10,1	Silmukka	10,1
ST2066LJ		802	1900	350	14	Silmukka	10,1	Silmukka	10,1
ST2067LE		802	2100	350	14	Silmukka	10,1	Silmukka	10,1
555975800K3D3S1		805	800	340	10	Haarukka	8	Haarukka	8
555975800K3D3S2		805	800	325	10	Haarukka	8	Haarukka	8
ST2061UZ0200		805	200	375	10	Kierre	M8	Kierre	M8
ST2061UZ0250		805	250	375	10	Kierre	M8	Kierre	M8
ST2061UZ0600		805	600	375	10	Kierre	M8	Kierre	M8
ST2061UZ0700		805	700	375	10	Kierre	M8	Kierre	M8
ST1332BU		808	280	320	10	Silmukka	8,3	Silmukka	8,3
ST7835BD		810	280	348	8	Kuulanivel	10	Kuulanivel	10
ST294748		827	380	362	10	Silmukka	8,3	Silmukka	8,3
ST2082LR		835	1300	350	14	Kuulanivel metallia	16	Kuulanivel metallia	16
ST2381LB		835	1500	350	14	Kuulanivel metallia	16	Kuulanivel metallia	16
ST2382LX		835	1700	350	14	Kuulanivel metallia	16	Kuulanivel metallia	16
ST2383LS		835	1900	350	14	Kuulanivel metallia	16	Kuulanivel metallia	16
ST2384LN		835	2100	350	14	Kuulanivel metallia	16	Kuulanivel metallia	16
ST2393WW		847	670	309	10	Kuulanpidin	10	Kuulanpidin	10
ST7758MU	DD	849	670	309	10	Kuulanpidin	10	Kuulanpidin	10
ST5560170600		852	600	400	10	Kierre	M8	Kierre	M8
ST5560170750		852	750	400	10	Kierre	M8	Kierre	M8
ST5560171000		852	1000	400	10	Kierre	M8	Kierre	M8
ST2388ST0600		870	600	400	14	Kierre	M10	Kierre	M10
ST2388ST0800		870	800	400	14	Kierre	M10	Kierre	M10
ST2388ST1000		870	1000	400	14	Kierre	M10	Kierre	M10
ST282014		880	500	380	10	Kuulanivel metallia	13	Kuulanivel metallia	13
ST4681VF		880	600	380	10	Kuulanivel metallia	13	Kuulanivel metallia	13
ST085073		885	700	396	10	Silmukka	8,3	Silmukka	8,3
ST085081		885	900	396	10	Silmukka	8,3	Silmukka	8,3
ST086401		885	800	396	10	Silmukka	8,3	Silmukka	8,3
ST095214		885	150	396	10	Silmukka	8,3	Silmukka	8,3
ST095222		885	200	396	10	Silmukka	8,3	Silmukka	8,3
ST095230		885	250	396	10	Silmukka	8,3	Silmukka	8,3
ST095249		885	300	396	10	Silmukka	8,3	Silmukka	8,3
ST095257		885	350	396	10	Silmukka	8,3	Silmukka	8,3
ST095265		885	400	396	10	Silmukka	8,3	Silmukka	8,3
ST095281		885	600	396	10	Silmukka	8,3	Silmukka	8,3
ST7928BO		885	450	395	10	Kuulanpidin	10	Kuulanpidin	10

Tuotenumero	Huom.	Pituus mm	Voima F 1 Newton	Isku mm	Männän- varsi halk.	Männänvarren kiinnike	Kiinnikk. reiän halk. mm	Paineputken kiinnike	Kiinnikk. reiän halk. mm
ST7929BJ		885	475	395	10	Kuulanpidin	10	Kuulanpidin	10
ST085103		885	1000	396	10	Silmukka	8,3	Silmukka	8,3
ST095273		885	500	396	10	Silmukka	8,3	Silmukka	8,3
ST085383		886	800	400	10	Kuulanivel	10	Kuulanivel	10
ST085391		886	900	400	10	Kuulanivel	10	Kuulanivel	10
ST085405		886	1000	400	10	Kuulanivel	10	Kuulanivel	10
ST095540		886	150	400	10	Kuulanivel	10	Kuulanivel	10
ST095559		886	200	400	10	Kuulanivel	10	Kuulanivel	10
ST095567		886	250	400	10	Kuulanivel	10	Kuulanivel	10
ST095575		886	300	400	10	Kuulanivel	10	Kuulanivel	10
ST095583		886	350	400	10	Kuulanivel	10	Kuulanivel	10
ST095591		886	400	400	10	Kuulanivel	10	Kuulanivel	10
ST085375		886	700	400	10	Kuulanivel	10	Kuulanivel	10
ST095605		886	500	400	10	Kuulanivel	10	Kuulanivel	10
ST095613		886	600	400	10	Kuulanivel	10	Kuulanivel	10
ST2072LX		900	1900	400	14	Silmukka	10,1	Silmukka	10,15
ST1868LF		902	1300	400	14	Silmukka	10,1	Silmukka	10,1
ST2069LV		902	1500	400	14	Silmukka	10,1	Silmukka	10,1
ST2071LB		902	1700	400	14	Silmukka	10,1	Silmukka	10,1
ST2072LX		902	1900	400	14	Silmukka	10,1	Silmukka	10,1
ST2073LS		902	2100	400	14	Silmukka	10,1	Silmukka	10,1
ST2085LC		935	1300	400	14	Kuulanivel metallia	16	Kuulanivel metallia	16
ST2385LI		935	1500	400	14	Kuulanivel metallia	16	Kuulanivel metallia	16
ST2386LD		935	1700	400	14	Kuulanivel metallia	16	Kuulanivel metallia	16
ST2388LU		935	2100	400	14	Kuulanivel metallia	16	Kuulanivel metallia	16
ST2387LZ		936	1900	400	14	Kuulanivel metallia	16	Kuulanivel metallia	16
ST2389SO2300		970	2300	450	14	Kierre	M10	Kierre	M10
ST1919YZ		1040	200	450	10	Kuulanivel metallia	16	Kuulanivel metallia	16
ST1872LC		1100	500	500	14	Silmukka	10,1	Silmukka	10,15
ST2108LB		1100	600	500	14	Silmukka	10,1	Silmukka	10,15
ST2109LX		1102	700	500	14	Silmukka	10,1	Silmukka	10,1
ST2111LD		1102	800	500	14	Silmukka	10,1	Silmukka	10,1
ST2112LZ		1102	900	500	14	Silmukka	10,1	Silmukka	10,1
ST2113LU		1102	1000	500	14	Silmukka	10,1	Silmukka	10,1
ST2114LP		1102	1100	500	14	Silmukka	10,1	Silmukka	10,1
ST2115LK		1102	1300	500	14	Silmukka	10,1	Silmukka	10,1
ST2116LF		1102	1500	500	14	Silmukka	10,1	Silmukka	10,1
ST2117LA		1102	1700	500	14	Silmukka	10,1	Silmukka	10,1
ST2118LW		1102	1900	500	14	Silmukka	10,1	Silmukka	10,1
ST2396LY		1135	1300	500	14	Kuulanivel metallia	16	Kuulanivel metallia	16
ST2397LT		1135	1500	500	14	Kuulanivel metallia	16	Kuulanivel metallia	16
ST2088LO		1135	500	500	14	Kuulanivel metallia	16	Kuulanivel metallia	16
ST2389LP		1135	600	500	14	Kuulanivel metallia	16	Kuulanivel metallia	16
ST2391LW		1135	700	500	14	Kuulanivel metallia	16	Kuulanivel metallia	16
ST2392LR		1135	800	500	14	Kuulanivel metallia	16	Kuulanivel metallia	16
ST2393LM		1135	900	500	14	Kuulanivel metallia	16	Kuulanivel metallia	16
ST2394LH		1135	1000	500	14	Kuulanivel	16	Kuulanivel	16
ST2395LC		1135	1100	500	14	Kuulanivel	16	Kuulanivel	16
ST2398LO		1135	1700	500	14	Kuulanivel	16	Kuulanivel	16





## Laskentapalvelu

Tarvittaessa voimme laskea optimaalisen kaasujousen hankkeeseesi. Tätä varten tarvitsemme seuraavat tiedot esimerkiksi luukkuun:

- 1a Luukun korkeus \_\_\_\_\_ mm
- 1b Luukun paksuus \_\_\_\_\_ mm
- 2 Luukun paino \_\_\_\_\_ kg
- 3 Luukun painopisteen etäisyys saranasta \_\_\_\_\_ mm
- 4 Haluttu avautumiskulma \_\_\_\_\_ astetta
- Haluttu kaasujousten määrä \_\_\_\_\_ kpl

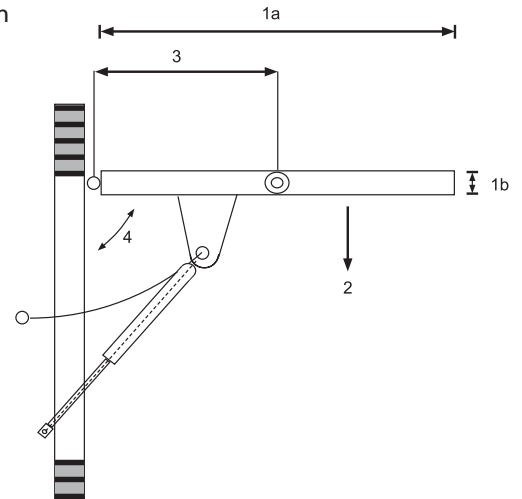

### Luonnos

#### Yhteystiedot:

Nimi \_\_\_\_\_

Yritys \_\_\_\_\_

Puhelin \_\_\_\_\_

Kopioi sivu. Kirjaa tietosi, piirrä luonnos kenttään ja faksaa sivu meille laskenta-apua varten.

Fax: 09-615 68 303  
Email: teollisuus@kaha.fi

#### Tärkeää kaasujousten asennuksessa

*Kaasujousi on asennettava männänvarsi alaspäin, jotta tiiviste saa voitelun.*

*Älä altista kaasujousta sivuttaisvoimille. Siksi suosittelemme kuulanivelen käyttöä kiinteän silmukan sijasta.*

*Suojaa männänvarsi aina lialta ja vaurioilta, käytä tarvittaessa suojaputkia.*

*Kaasujouset ovat paineenalaisia eikä niitä saa avata tai kuumentaa.*



**STABILUS®**  
[www.stabilus.fi](http://www.stabilus.fi)

Jälleenmyyjä:

Tilausnumero STABILUS1

